



www.petlibro.com



Modell: PLWF115

DOCKSTREAM

Automatischer akkubetriebener Haustier-Trinkbrunnen

Modell: PLWF115

©Libro Corp. Alle Rechte vorbehalten.

Hersteller: Shenzhen Libro Technology Co., Ltd.

Adresse: 12/F, Tower B, GALAXY WORLD, Yabao Road,
Longgang District, Shenzhen, China

JP-Importeur: 株式会社成洋

Hergestellt in China

PLWF115_V1.0

IC: 28987-PLWF115

FCC-ID: 2A3DE-PLWF115

CAN ICES-3 (B)/NMB-3(B)



Dieses Gerät entspricht Teil 15 der FCC-Bestimmungen. Der Betrieb unterliegt den folgenden zwei Bedingungen: (1) Dieses Gerät darf keine Funkstörungen verursachen, und (2) dieses Gerät muss jegliche empfangenen Funkstörungen hinnehmen, einschließlich Störungen, die zu unbeabsichtigtem Betrieb führen können.

BENUTZERHANDBUCH

Automatischer akkubetriebener
Haustier-Trinkbrunnen Dockstream

Lesen Sie diese Anleitung vor Inbetriebnahme des Produktes sorgfältige durch und bewahren Sie sie zum künftigen Nachschlagen auf.

INHALT

SICHERHEITSVORKEHRUNGEN	01
GARANTIE	04
PRODUKTÜBERSICHT	05
ANWEISUNGEN ZUM BETRIEBSMODUS	07
VERWENDUNG	09
ANZEIGEN UND TASTEN IM ÜBERBLICK	14
AKKU	16
PFLEGEANWEISUNGEN	17
FEHLERSUCHE	18
TECHNISCHE DATEN	20

INDICE

PRECAUZIONI SULLA SICUREZZA	22
GARANZIA	25
PANORAMICA DEL PRODOTTO	26
INTRODUZIONE ALLA MODALITÀ DI FUNZIONAMENTO	28
UTILIZZO	30
PANORAMICA DI INDICATORI E PULSANTI	35
PACCO BATTERIA	37
ISTRUZIONI SULLA CURA	38
RISOLUZIONE DEI PROBLEMI	39
SPECIFICHE	41

CONTENU

PRÉCAUTIONS DE SÉCURITÉ 43

GARANTIE 46

APERÇU DU PRODUIT 47

PRÉSENTATION DU MODE DE
FONCTIONNEMENT 49

UTILISATION 51

DESCRIPTION DES INDICATEURS ET
DES BOUTONS 56

BLOC-BATTERIE 58

INSTRUCTIONS D'ENTRETIEN 59

DÉPANNAGE 60

SPÉCIFICATIONS 62

CONTENIDO

MEDIDAS DE SEGURIDAD 64

GARANTÍA 67

INFORMACIÓN GENERAL DEL PRODUCTO 68

INTRODUCCIÓN AL MODO DE
FUNCIONAMIENTO 70

INSTRUCCIONES DE USO 72

VISTA GENERAL DE INDICADORES Y
BOTONES 77

BATERÍA 79

INSTRUCCIONES SOBRE CUIDADOS 80

SOLUCIÓN DE PROBLEMAS 81

ESPECIFICACIONES 83

目次

—

安全上のご注意	85
保証	88
製品概要	89
動作モードの概要	91
使用方法	92
表示とボタンの概要	97
電池パック	99
お手入れ方法	100
障害対応	102
仕様	104

INHALT

SICHERHEITSVORKEHRUNGEN

! Warnanzeige

- Alle Verpackungsmaterialien müssen ordnungsgemäß entsorgt werden. Halten Sie Beutel stets von Kindern und Haustieren fern, da diese Erstickungsgefahr bergen.
- Lassen Sie Kinder NICHT mit dem, im oder in der Nähe des Trinkbrunnens spielen.
- Zur Vermeidung von Verletzungen ist eine sorgfältige Aufsicht erforderlich, wenn das Gerät in der Nähe von Kindern verwendet wird.
- Verwenden Sie den Trinkbrunnen NICHT für Haustiere, die die Wasserschale nicht erreichen können oder körperliche Behinderungen haben.
- Platzieren Sie KEINE Fremdkörper im Wassertank.
- Demontieren Sie beim Trinkbrunnen nur Komponenten, bei denen eine Demontage in dieser Bedienungsanleitung vorgesehen ist.
- Verwenden Sie den Trinkbrunnen AUSSCHLIESSLICH für seinen vorgesehenen Zweck.
- Verwenden Sie nur vom Hersteller empfohlenes oder verkauftes Zubehör. Die Verwendung von Zubehör, das nicht vom Hersteller empfohlen oder verkauft wird, kann zu unsicherem Betrieb führen. Nehmen Sie KEINE Änderungen am Trinkbrunnen vor.
- Nehmen Sie dieses Gerät NICHT in Betrieb, wenn es nicht richtig funktioniert oder beschädigt wurde. Versuchen Sie nicht, das Gerät eigenhändig zu reparieren. Wenden Sie sich für weitere Anweisungen umgehend an unseren Kundendienst.
- Aus Sicherheitsgründen müssen Sie sicherstellen, dass die Stromversorgung getrennt wird, wenn das Gerät nicht benutzt wird.
- Trennen Sie die Stromversorgung vor Wartungs- und Reinigungsarbeiten am Gerät.
- Trennen Sie das Gerät immer, wenn Sie es nicht benutzen, bevor Sie Komponenten anbringen oder entfernen und bevor Sie Reinigungsarbeiten daran ausführen.
- Netzteil und Netzkabel dürfen während der Reinigung nicht nass werden.
- Dieses Produkt ist nur für die Verwendung im Innenbereich vorgesehen.
- Dieses Produkt darf nicht ohne Wasser laufen.
- Ziehen Sie niemals am Stromkabel, wenn Sie den Stecker aus der Steckdose ziehen möchten.
- Wenn der Stecker des Gerätes feucht wird, schalten Sie die Stromversorgung der Steckdose aus. Versuchen Sie NICHT, den Stecker zu ziehen.
- Prüfen Sie das Gerät nach der Installation. Schließen Sie das Gerät NICHT an, wenn sich Wasser an den Kontaktstellen oder am Stecker befindet.
- Um eine Stolpergefahr zu vermeiden, stellen Sie den Trinkbrunnen so auf, dass das Kabel nicht im Weg liegt.
- Verwenden Sie das Gerät nicht im Badezimmer.
- Ersetzen Sie den Filter mindestens einmal alle 2 Wochen oder bei deutlich reduziertem Durchfluss. Bei zwei oder mehr Katzen müssen Sie die Filter möglicherweise häufiger wechseln, wenn sie verstopft sind.
- Vom gesamten Gerät können nur die Edelstahlkomponente und das damit verbundene nicht abnehmbare Teil im Geschirrspüler gereinigt werden.
- Geben Sie KEINE anderen Teile in den Geschirrspüler. Andernfalls könnten sie sich verformen.

ACHTUNG

- Achten Sie darauf, dass Haustiere NICHT an irgendwelchen Komponenten nagen oder diese verschlucken. Wenn Sie sich Sorgen um das Netzkabel machen, können Sie zum Schutz des Kabels einen Kabelkanal (Hartplastikschutz) in einem Baumarkt kaufen.
- Falls ein Verlängerungskabel benötigt wird, achten Sie darauf, dass es angemessen bewertet ist.
- Installieren und lagern Sie den Trinkbrunnen NICHT an Orten, an denen er Wettereinflüssen oder Temperaturen unter 0 °C ausgesetzt ist.
- Lesen und befolgen Sie alle wichtigen Hinweise am Trinkbrunnen und in der Verpackung.

Dieses Gerät entspricht Teil 15 der FCC-Bestimmungen. Der Betrieb unterliegt den folgenden zwei Bedingungen:

- (1) Dieses Gerät darf keine Störungen verursachen, und
- (2) dieses Gerät muss alle empfangenen Störungen hinnehmen, selbst solche, die zu einem unerwünschten Betrieb führen können.

Änderungen oder Modifizierungen am Gerät, die nicht ausdrücklich von der für die Konformität verantwortlichen Partei genehmigt sind, können die Befugnis des Nutzers zur Inbetriebnahme dieses Geräts außer Kraft setzen.

HINWEIS:

Dieses Gerät wurde getestet und entspricht den Grenzwerten für ein digitales Gerät der Klasse B in Übereinstimmung mit Teil 15 der FCC-Vorschriften. Diese Grenzwerte wurden festgelegt, um einen angemessenen Schutz vor Interferenzen bei privatem Betrieb zu gewährleisten. Dieses Gerät erzeugt und nutzt Hochfrequenzenergie und kann diese auch abstrahlen und kann, wenn es nicht

entsprechend den Anweisungen installiert und verwendet wird, den Funkverkehr empfindlich stören. Es kann jedoch nicht garantiert werden, dass bei bestimmten Installationen keine Störungen auftreten. Sollte dieses Gerät den Radio- oder Fernsehempfang empfindlich stören, was durch Aus- und Einschalten des Gerätes festgestellt werden kann, sollte der Benutzer die Störung durch eine oder mehrere der folgenden Maßnahmen beseitigen:

- Neuaufrichtung oder Umstellen der Empfangsantenne.
- Vergrößern des Abstands zwischen Gerät und Empfänger.
- Anschluss des Gerätes an einen vom Stromkreis des Empfängers getrennten Stromkreis.
- Hinzuziehen des Händlers oder eines erfahrenen Radio-/Fernsehtechnikers.

Dieses Gerät und seine Antenne(n) dürfen nicht zusammen mit einer anderen Antenne oder einem anderen Sender aufgestellt oder betrieben werden. Erklärung zur Strahlenbelastung

Um die FCC-Richtlinien zur Funkfrequenzbelastung einzuhalten, sollte dieses Gerät in einem Mindestabstand von 20 cm zu Ihrem Körper aufgestellt und betrieben werden.

GARANTIE

- 1-yAear warranty
- Lifetime support

Eine Anleitung zur Produktverwendung und Garantieverlängerung können Sie durch Kontaktaufnahme mit unserem Kundendienstpersonal per E-Mail in Anspruch nehmen: support@petlibro.com

Bei Fragen in Bezug auf Bestellungen wenden Sie sich bitte über die Verkaufsplattform an den Händler.

PRODUKTÜBERSICHT

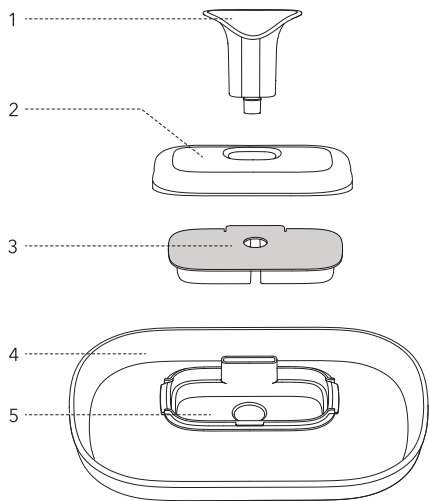

- 1. Ausgießer
- 2. Filterdeckel
- 3. Filter
- 4. Edelstahl-Wasserschale
- 5. Filterschale

Hinweis: Die Komponenten 4 und 5 sind integriert und können nicht abgenommen werden.

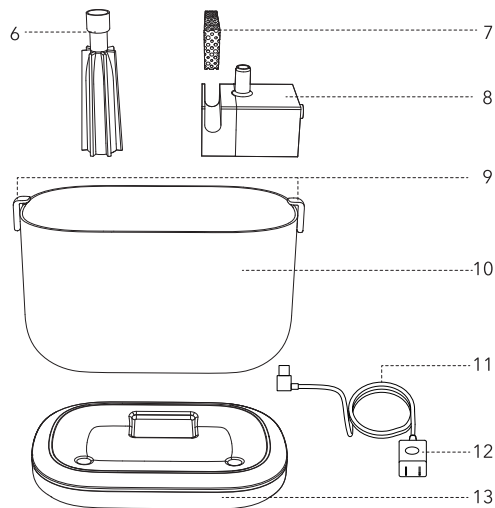

- 6. Wasserschlauch
- 7. Schaumstofffilter
- 8. Kabellose Wasserpumpe
- 9. Deckel
- 10. Wasserbehälter
- 11. Netzkabel
- 12. Netzteil
- 13. Behälterboden

Hinweis: Die Komponenten 9 und 10 sind integriert und können nicht abgenommen werden.

ANWEISUNGEN ZUM BETRIEBSMODUS

Netzbetriebsmodus:

1. **Externe Stromversorgung verwenden:** Das externe Netzkabel wird während der Benutzung benötigt. Geeignet für den Einsatz in Bereichen mit zugänglicher Steckdose.
2. **Akkubetrieb:** Im Gerät ist ein Akku integriert, der einen Betrieb ohne Netzanschluss ermöglicht. Geeignet für den Einsatz in Innenbereichen ohne zugängliche Steckdose.

Hinweis: Bei erstmaliger Benutzung muss das Gerät zunächst vollständig aufgeladen werden. Wenn Sie es sofort benutzen müssen, können Sie das externe Netzkabel anschließen, den Trinkbrunnen im Betrieb aufladen und anschließend nach vollständiger Aufladung den Netzstecker ziehen.

Wasserausgabemodus:

1. **Regulärer Modus** (dieser Modus wird nur im Netzbetrieb unterstützt): 24 Stunden kontinuierliche Wasserausgabe.
2. **Induktionsmodus** (dieser Modus wird nur im Akkubetrieb unterstützt):
 - 1) Der Trinkbrunnen hat einen integrierten Sensor. Wenn die Aktivität eines Haustiers innerhalb des Erkennungsbereichs erkannt wird, gibt das Gerät automatisch 17 Sekunden lang Wasser aus.
 - 2) Induktionswinkel: 180° (drei Seiten, vorne, links und rechts).

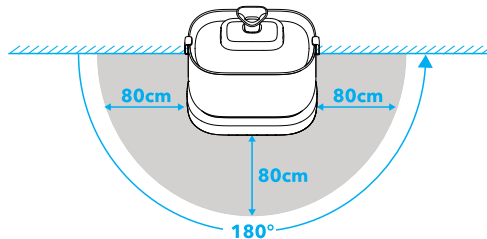

- 3) **Erkennungsbereich** (bei Haustieren): Bis zu 80 cm an drei Seiten (100 % Induktion innerhalb von 30 cm).
- 4) Nach Einschalten des Induktionsmodus gibt das Gerät automatisch stündlich Wasser aus. Dies soll Haustiere zum Trinken animieren.

Hinweis:

Die Rückseite des Trinkbrunnens kann keine Haustiere erkennen. Damit Haustiere nicht beim Trinken gestört werden, muss das Gerät folglich mit der Rückseite an einer Wand stehen.

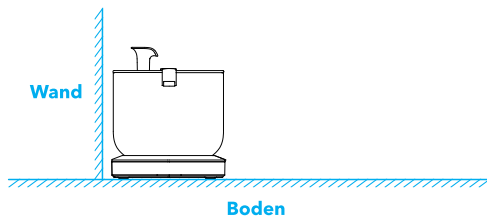

VERWENDUNG

1. Tauchen Sie den Filter 5 Minuten lang in eine Schüssel mit sauberem Wasser, spülen Sie den Filter dann gründlich unter fließendem Wasser ab.

Hinweise:

1) Der Filter muss vor Einschalten des Trinkbrunnens vollständig getränkt werden; andernfalls fließt das Wasser möglicherweise nicht problemlos durch den Filter und es kommt zur Wasserspritzern.

2) Tränken Sie den Filter bei Staub auf der Oberfläche nicht im Wasserbehälter des Trinkbrunnens.

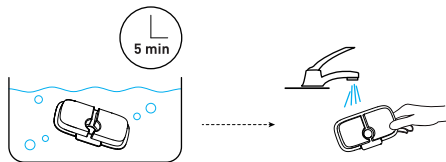

2. Setzen Sie den Schaumstofffilter in die Vertiefung der Wasserpumpe ein. Positionieren Sie die Pumpe entsprechend der Form des unteren Steckplatzes.

Hinweis: Bitte achten Sie darauf, den vertieften Abschnitt der Pumpe am hervorstehenden Abschnitt des Wasserbehälters auszurichten. Andernfalls kann die Pumpe nicht sicher installiert werden.

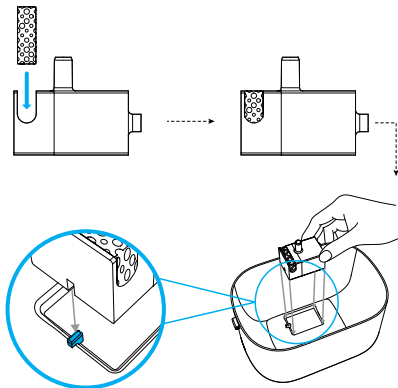

3. Installieren Sie den Silikonschlauch an der Pumpe. Füllen Sie Wasser in den Behälter.

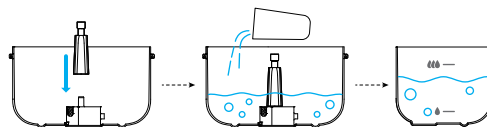

4. Installieren Sie die Wasserschale und befestigen Sie die Deckel.

Hinweis: Führen Sie den Wasserschlauch durch die Öffnung der Wasserschale. Die Deckel der Wasserschale müssen befestigt werden, da sie sich andernfalls lösen.

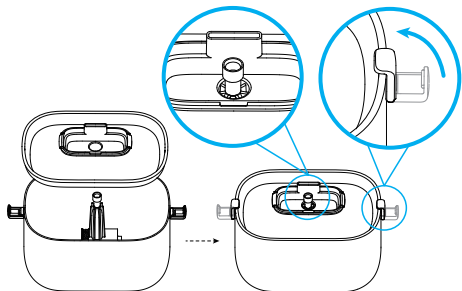

5. Installieren Sie den durchnässten Filter.

Hinweis: Achten Sie darauf, dass die Öffnung des Wasserschlauchs die Öffnung des Filters passiert.

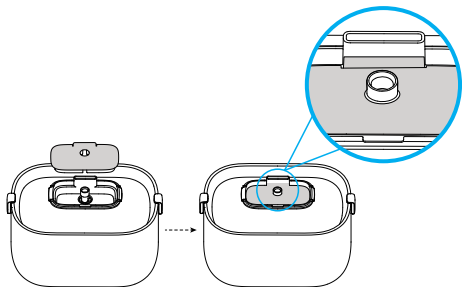

6. Installieren Sie den Filterdeckel. Machen Sie die Installation des Ausgießers von den Trinkvorlieben Ihres Haustiers abhängig.

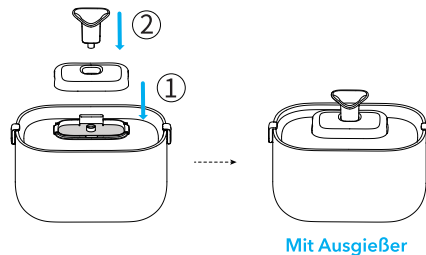
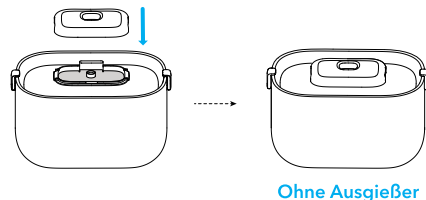

7. Versorgen Sie den Trinkbrunnen mit Strom.

1) Bei externer Stromversorgung:

① Schließen Sie die Stromversorgung an die Basis an.

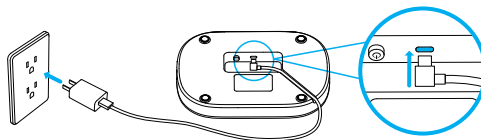

② Schalten Sie den Ein-/Ausschalter der Basis ein.

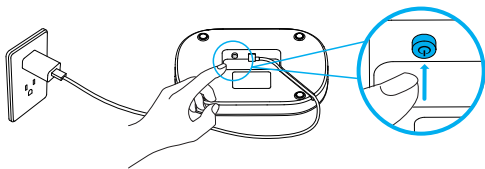

2) Bei Akkubetrieb: Schalten Sie direkt den Ein-/Ausschalter der Basis ein.

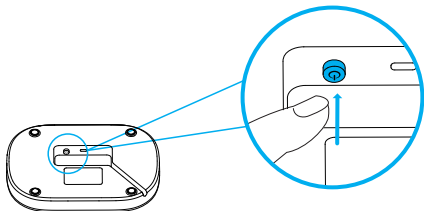

8. Installieren Sie den Wasserbehälter an der Wasserbasis, indem Sie das hervorstehende Loch des Wasserbehälters an der Behälterbasis ausrichten.

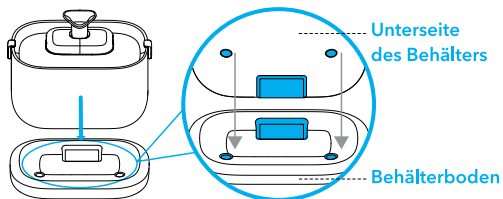

ANZEIGEN UND TASTEN IM ÜBERBLICK

Leuchtabschnitt:

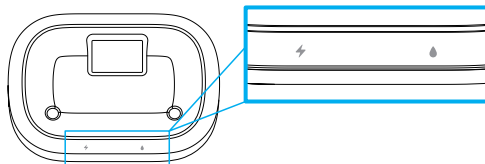

⚡ Akkuanzeige

1) Pulsiert weiß:

Externe Stromversorgung lädt.

2) Leuchtet weiß:

Der Akku ist vollständig geladen.

3) Blinkt rot (1 s ein, 4 s aus):

Der Akku ist schwach und muss aufgeladen werden.

4) Ausgeschaltet:

Akkukapazität ist ausreichend. Die aktuelle Akkukapazität überschreitet die Warnung über niedrige Kapazität.

💧 Anzeige des Fassungsvermögens des Wasserbehälters

1) Ausgeschaltet:

Das Fassungsvermögen des Wasserbehälters ist ausreichend und das Wasser befindet sich oberhalb des niedrigsten Wasserstands.

2) Blinkt rot (1 s ein, 4 s aus):

Es befindet sich nicht genügend Wasser im Behälter, es muss Wasser nachgefüllt werden.

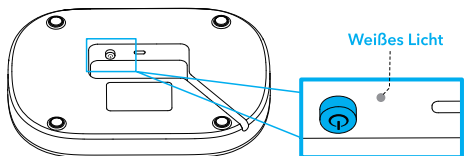

● Betriebsanzeige

Einschalten:

Das weiße Licht blinkt 3-mal und erlischt dann.

Ausgeschaltet:

Das Licht bleibt ausgeschaltet.

Hinweis:

Die Betriebsanzeige ist im unteren Gehäuse verborgen.

Tastenabschnitt:

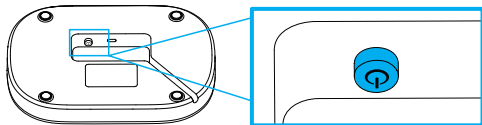

Ein-/Austaste

Einschalten:

Drücken Sie die Taste, die Taste wird gesperrt und das Produkt wird eingeschaltet.

Abschalten:

Drücken Sie die Taste erneut, die Taste wird entsperrt und das Produkt wird ausgeschaltet.

AKKU

Der Wasserspender hat einen integrierten Akku. Achten Sie bei der täglichen Verwendung auf Folgendes:

1. Der integrierte Akku kann nicht demontiert werden. Demontieren Sie ihn nicht eigenhändig, da andernfalls die Akkuleistung nachlassen oder der Akku beschädigt werden kann. In ernstesten Fällen können elektrische Sicherheitsgefahren, Überhitzung, Brand oder Verletzungen auftreten.
2. Wenn das Produkt lange Zeit nicht benutzt wurde, laden Sie es mindestens einmal alle sechs Monate auf, damit die Lebensdauer des Akkus nicht beeinträchtigt wird.
3. Wenn eine geringe Akkukapazität angezeigt wird, laden Sie den Akku so bald wie möglich auf, damit die Lebenszeit des Akkus nicht beeinträchtigt wird.
4. Verwenden Sie das Gerät nicht bei niedrigen Temperaturen, andernfalls verringert sich die Akkuleistung, was völlig normal ist.
5. Verwenden Sie das mitgelieferte Netzteil zum Aufladen des Trinkbrunnens.
6. Setzen Sie den Akku KEINEN direkten Hitzequellen, einschließlich Feuer oder direktem Sonnenlicht, aus.
7. Vor der Entsorgung muss der Akku aus dem Trinkbrunnen entfernt werden.
- 8 Entsorgen Sie den Trinkbrunnen oder Akku NICHT in Feuer, Wasser oder anderen Flüssigkeiten. Andernfalls besteht Explosionsgefahr.
9. Entsorgen Sie den Lithium-Ionen-Akku NICHT im Hausmüll. Entsorgen Sie ihn entsprechend den örtlichen Gesetzen und Richtlinien zum Umweltschutz.
10. Erhitzen Sie den Akku nicht auf über 60 °C und verbrennen Sie ihn nicht. Halten Sie den Akku von Kindern fern.

PFLEGEANWEISUNGEN

1. Ersetzen Sie Filter und Schaumstofffilter mindestens einmal alle 2 Wochen.
2. Reinigen Sie Pumpe und Trinkbrunnen mindestens einmal alle 2 Wochen.

Pumpe reinigen

1. Entfernen Sie der Reihe nach Schaumstofffilter, Pumpenabdeckung und Laufradabdeckung.

Hinweis:

Der Schaumstofffilter wirkt sich stark auf die Wassermenge aus. Reinigen Sie ihn daher bei der Reinigung der Pumpe regelmäßig bzw. ersetzen Sie ihn zeitnah.

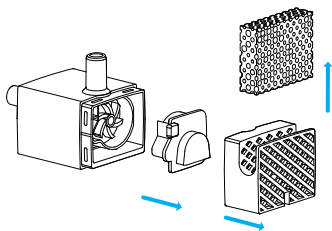

2. Entfernen Sie das Laufrad am Bürstenhaken.

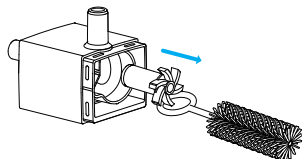

3. Reinigen sie die Teile mit der Bürste und Wasser.

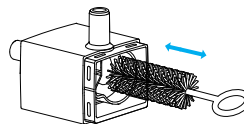

Tipp: Die Bürste kann auch zur Reinigung des Ausgießers verwendet werden. Sie sollten den Ausgießer alle 2 Wochen reinigen.

FEHLERSUCHE

Problem	Lösung
Es spritzt ständig Wasser aus der Wasserschale heraus.	Möglicherweise ist der Filter nicht vollständig durchnässt. Bitte tauchen Sie den Filter vor der ersten Benutzung 5 Minuten in einer sauberen Schüssel (nicht in den Wasserbehälter) mit Wasser ein.
Die Pumpe funktioniert nicht mehr.	<ol style="list-style-type: none">1) Füllen Sie Wasser zwischen der MIN- und MAX-Markierung ein. Die Pumpe arbeitet bei zu geringem Wasserstand nicht.2) Reinigen Sie Pumpe, Wasserbehälter und Trinkschüssel.3) Wenn keine der obigen Lösungen funktioniert, kontaktieren Sie uns bitte unter support@petlibro.com
Wie häufig sollte ich die Filter wechseln? Wo erhalte ich sie?	Ersetzen Sie den Filter mindestens einmal alle 2 Wochen. Wenden Sie sich zum Kauf neuer Filter an support@petlibro.com .

Problem	Lösung
Warum muss ich den Filter vor der ersten Benutzung eintauchen?	Die Filter absorbieren mehr Wasser (und reinigen folglich mehr Wasser), wenn sie nass sind und sich ausgedehnt haben. Durch das Eintauchen des Filters entfernen sich Partikel, die sich im Filter abgesetzt haben.
Wasserausgabegeschwindigkeit verringert sich.	1) Bei der erstmaligen Benutzung (oder Wiederverwendung nach langer Lagerung) muss die Wasserpumpe Luft ablassen. Es ist normal, wenn sich die Wasserausgabegeschwindigkeit verringert. 2) Es befindet sich Schmutz in der Pumpe. Beachten Sie zur Reinigung den Abschnitt „So reinigen Sie die Pumpe“ in der Bedienungsanleitung.
Kein Wasser nach der Installation.	Dieses Produkt nutzt eine kabellose Wasserpumpe. Bei der Stromversorgung der Wasserpumpe handelt es sich um eine Induktionsstromversorgung. Stellen sie sicher, dass die Stromversorgung angeschlossen ist, Wasserpumpe, Wasserbehälter und Basis richtig installiert sind. Beachten Sie hierzu den Abschnitt „Verwendung“ in der Bedienungsanleitung.
Schwarze Reste und Schmutz befinden sich im Wasserbehälter und am Filterelement.	1) Achten Sie darauf, regelmäßig frisches Wasser bereitzustellen. 2) Achten Sie darauf, das Filterelement im Voraus zu tränken und zu waschen.
Der Akku wird nicht geladen.	Demontieren Sie Basis und Akku nicht eigenhändig. Falls das Originalnetzteil nicht zur Aufladung genutzt werden kann, kontaktieren Sie uns bitte unter support@petlibro.com

TECHNISCHE DATEN

Modell	PLWF115
Netzteil	Eingang: 100 bis 240 V, 50/60 Hz Ausgang: 5 V/1 A
Material	ABS
Fassungsvermögen des Wasserbehälters	2,5 L
Akkukapazität	5000 mAh
Akkutyp	Lithium-Ionen-Akku
Abmessungen	226 x 187 x 161 mm
Nettogewicht	990 g

INDICE

PRECAUZIONI SULLA SICUREZZA

! Avvertenza

- Smaltire in modo corretto tutti i materiali della confezione. Tenere le buste in polipropilene lontane da bambini e animali domestici poiché possono provocare soffocamento.
- NON consentire ai bambini di giocare con, in o intorno alla fontana per animali domestici.
- Per evitare lesioni, prestare attenzione quando un apparecchio viene utilizzato vicino ai bambini.
- NON usare la fontana con animali domestici che non sono in grado di raggiungere il vassoio dell'acqua o che presentino disabilità fisiche.
- NON collocare alcun oggetto estraneo nel contenitore della fontana.
- NON smontare la fontana per animali domestici se non secondo quanto indicato nel presente manuale utente.
- NON utilizzare la fontana per animali domestici per uno scopo diverso da quello previsto.
- Usare soltanto gli accessori consigliati o venduti dal produttore. L'uso di accessori non consigliati o non venduti dal produttore potrebbe esporre a condizioni di rischio. NON modificare la fontana per animali domestici.
- NON azionare alcun apparecchio in caso di anomalie o danni all'unità. Non tentare di riparare il dispositivo da soli. Contattare immediatamente l'assistenza clienti per ulteriori istruzioni.
- Assicurarsi di scollegare l'alimentatore quando l'apparecchio non è in uso.
- Scollegare l'alimentatore prima della manutenzione e la pulizia della macchina.

- Scollegare sempre l' apparecchio quando non è in uso o prima di inserire o rimuovere parti e prima della pulizia.
- Non bagnare l' adattatore di alimentazione e la spina durante la pulizia.
- Questo prodotto è destinato esclusivamente all'uso al chiuso.
- Questo prodotto non deve essere utilizzato senza acqua.
- Non tirare il cavo di alimentazione elettrica per rimuovere la spina dalla presa di corrente.
- Se la spina di questo dispositivo si bagna, togliere l'elettricità a quella presa di corrente. NON tentare di staccare la spina.
- Controllare il dispositivo dopo l' installazione. NON collegarlo alla rete elettrica se sui punti di contatto o nella presa è presente acqua.
- Per evitare di inciampare, posizionare sempre il cavo di alimentazione distante dalle zone di passaggio.
- Non utilizzare l' apparecchio in bagno.
- Sostituire il filtro almeno una volta ogni 2 settimane o quando l'erogazione è visivamente ridotta. Per due o più gatti, potrebbe essere necessario sostituire i filtri con maggiore regolarità nel caso si ostruiscano.
- Solamente le parti in acciaio inossidabile e le parti non rimovibili collegate con essere possono essere messe nella lavastoviglie per la pulizia.
- NON mettere nessun' altra parte nella lavastoviglie poiché si potrebbe deformare.

ATTENZIONE

- EVITARE che gli animali domestici mastichino o ingeriscano parti. In caso di dubbi sul cavo di alimentazione, acquistare un condotto per cavi (una protezione in plastica dura) in qualsiasi negozio di ferramenta per proteggere il cavo di alimentazione.
- Se è necessaria una prolunga, è necessario utilizzare un'unità con un valore adeguato.
- NON installare o conservare la fontana per animali domestici dove potrebbe essere esposta a condizioni meteo o temperature inferiori a 0°C/40°F.
- Leggere e osservare tutti gli avvisi importanti elencati sulla fontana per animali domestici e nella confezione.

Questo dispositivo è conforme alla Parte 15 delle Regole FCC. Il funzionamento è soggetto alle due seguenti condizioni:

(1) questo dispositivo non può provocare interferenze dannose.

(2) questo dispositivo deve accettare tutte le interferenze ricevute, incluse le interferenze che possono provocare operazioni indesiderate.

I cambiamenti o le modifiche non approvate espressamente dalla parte responsabile della conformità potrebbero far venire meno il diritto dell'utente all' uso dell' apparecchiatura.

NOTA:

la presente apparecchiatura è stata testata e ritenuta conforme con le limitazioni per i dispositivi digitali di Classe B, ai sensi della Parte 15 delle Norme FCC. Questi limiti sono designati a fornire una protezione ragionevole da interferenze dannose in ambienti domestici. La presente apparecchiatura genera, utilizza, e può irradiare energia in radio frequenza e, se non utilizzata o installata seguendo le istruzioni, può generare

interferenze dannose alle comunicazioni radio. Tuttavia, non si rilascia alcuna garanzia che tali interferenze non si verifichino in particolari installazioni. Nel caso l'apparecchiatura causi interferenze dannose alla ricezione radio e televisiva, che possono essere determinate accendendo e spegnendo l'apparecchiatura, si raccomanda all'utente di tentare di correggere l'interferenza considerando uno o più dei seguenti metodi:

- Cambiare orientamento o riposizionare l'antenna ricevente.
- Aumentare la distanza tra l'apparecchiatura e il ricevitore.
- Collegare l'apparecchiatura ad una presa su un circuito diverso da quello usato per il collegamento del ricevitore.
- Consultare il rivenditore o un tecnico radio/televisivo qualificato.

Questo dispositivo con le sue antenne non deve essere posizionato o azionato insieme ad altre antenne o trasmettitori.

Dichiarazione sull'esposizione alle radiazioni

Per rispettare le linee guida sull'esposizione alla radiofrequenza della FCC, questa apparecchiatura deve essere installata e utilizzata a non meno di 20 cm dal corpo dell'utente.

GARANZIA

- 1 anno di garanzia
- Assistenza a vita

Per indicazioni sull'uso del prodotto e l'estensione della garanzia, contattare il nostro personale post-vendita del marchio tramite e-mail: support@petlibro.com

In caso di domande relative agli ordini, contattare il rivenditore tramite la piattaforma di acquisto.

PANORAMICA DEL PRODOTTO

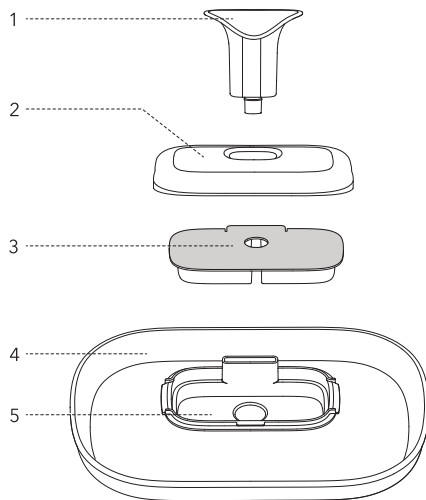

- | | |
|-------------------------|-----------------------------------------------|
| 1. Beccuccio | 4. Vassoio dell'acqua in acciaio inossidabile |
| 2. Coperchio del filtro | 5. Vassoio del filtro |
| 3. Filtro | |

Nota: i componenti 4 e 5 sono integrati e non possono essere smontati.

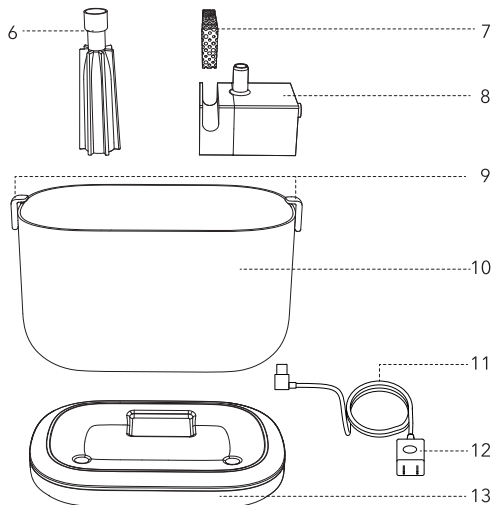

- | | |
|----------------------------|------------------------------------------|
| 6. Tubo dell'acqua | 11. Cavo di alimentazione |
| 7. Filtro in spugna | 12. Adattatore di alimentazione wireless |
| 8. Pompa dell'acqua | 13. Base del contenitore |
| 9. Blocchi coperchio | |
| 10. Contenitore dell'acqua | |

Nota: i componenti 9 e 10 sono integrati e non possono essere smontati.

INTRODUZIONE ALLA MODALITÀ DI FUNZIONAMENTO

Modalità alimentatore:

1. **Uso di un alimentatore esterno:** è necessario utilizzare il cavo di alimentazione esterno, adatto per l'uso in aree provviste di prese elettriche.

2. **Uso a batteria:** è disponibile una batteria ricaricabile integrata che può essere utilizzata senza collegamento. È adatto per le aree chiuse senza prese elettriche.

Nota: in caso di primo utilizzo, è necessario caricare completamente prima dell'uso. In caso di necessità di utilizzo immediato, è possibile collegare il cavo di alimentazione esterno per caricare la fontana durante l'uso, e scollegarlo una volta completamente carica.

Modalità erogazione acqua:

1. **Modalità normale** (Questa modalità è supportata solo quando è collegata l'alimentazione esterna): 24 ore di erogazioni continua dell'acqua.

2. **Modalità induzione** (Questa modalità è supportata solo quando è utilizzata l'alimentazione a batteria):

1) La fontana dispone di un sensore integrato e quando è rilevata attività dell'animale domestico a porta del sensore, questo eroga automaticamente acqua per 17 secondi.

2) **Angolo di induzione:** 180° (inclusi tre lati: lato sinistro, frontale e destro).

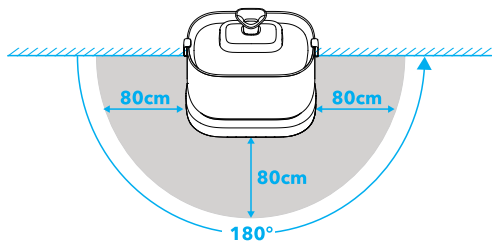

3) Intervallo di rilevamento (per animali domestici): fino a 80cm sui tre lati (induzione del 100% entro 30cm).

4) Una volta attivata la modalità induzione, la macchina eroga automaticamente l'acqua per 17 ogni ora per invogliare gli animali domestici a bere acqua.

Nota:

Il retro della fontana non rileva la presenza degli animali domestici, pertanto, posizionare il retro del prodotto contro una parete per evitare che venga erogata acqua per gli animali domestici.

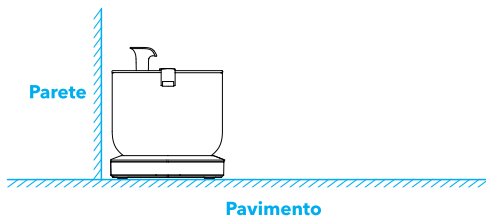

UTILIZZO

1. Immergere il filtro in un contenitore con acqua pulita per 5 minuti, quindi sciacquare il filtro con acqua corrente.

Note:

1) **il filtro deve essere completamente bagnato prima di azionare la fontana, altrimenti l'acqua potrebbe non fluire attraverso il filtro e causare perdite.**

2) **Non immergere il filtro nel contenitore dell'acqua della fontana in caso di polvere superficiale.**

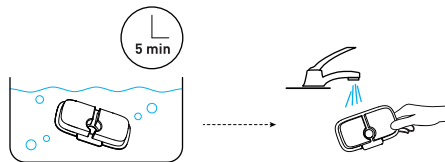

2. Inserire il filtro in spugna nella scanalatura sulla pompa dell'acqua. Posizionare la pompa seguendo la forma della fessura in basso.

Nota: prestare attenzione ad allineare la parte incassata della pompa con la parte sporgente del contenitore dell'acqua, altrimenti la pompa potrebbe non inserirsi correttamente.

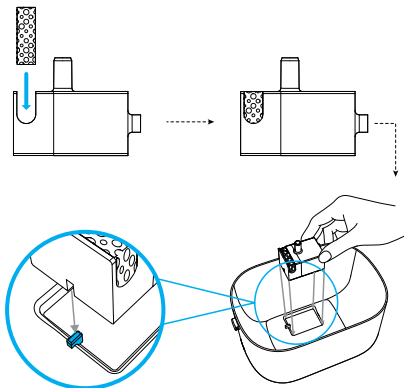

3. Installare il tubo in silicone sulla pompa. Aggiungere l'acqua nel contenitore.

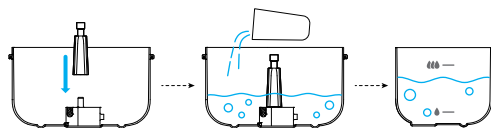

4. Installare il vassoio dell'acqua e stringere i blocchi del coperchio.

Nota: fare passare il tubo dell'acqua attraverso l'apertura sul vassoio dell'acqua, quindi chiudere i blocchi coperchio del vassoio dell'acqua per evitare che si allenti.

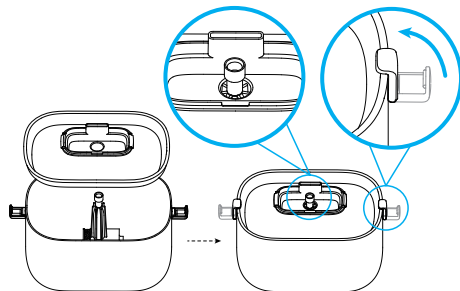

5. Installare il filtro bagnato.

Nota: assicurarsi che l'apertura del tubo dell'acqua passi attraverso l'apertura del filtro.

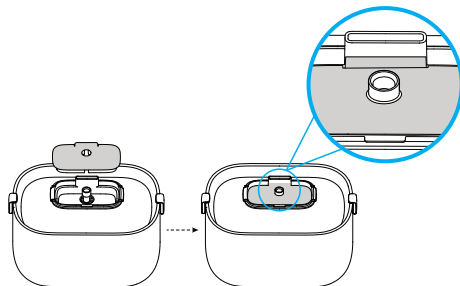

6. Installare il coperchio del filtro. L'installazione o meno del beccuccio dipende da come l'animale domestico preferisce bere.

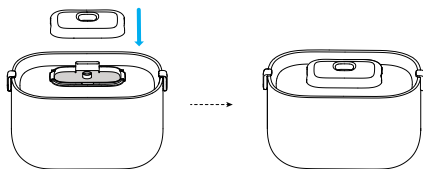

Senza beccuccio inserito

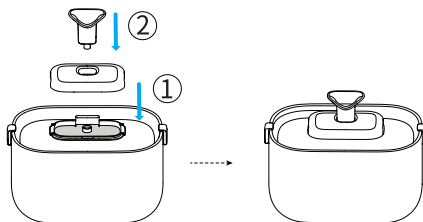

Con beccuccio inserito

7. Accendere la fontana.

1) In uso con l'alimentatore esterno:

① Collegare l'alimentatore alla base.

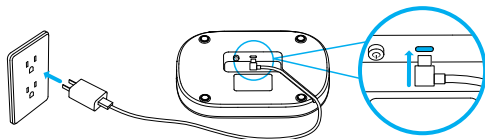

② Accendere l'interruttore della base.

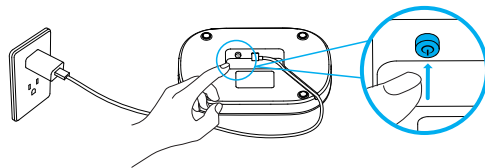

2) In uso con batteria: accendere direttamente l'interruttore della base.

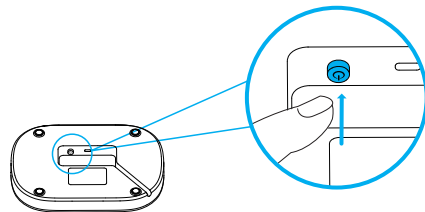

8. Installare il contenitore dell'acqua sulla base del contenitore allineando l'apertura sporgente del contenitore dell'acqua con la base del contenitore.

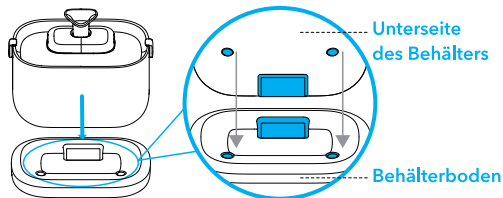

PANORAMICA DI INDICATORI E PULSANTI

Parti luminose:

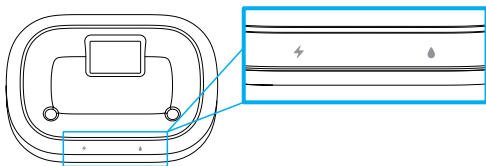

⚡ Indicatore batteria

1) Bianco intermittente:

è in corso la carica con l' alimentatore esterno.

2) Bianco fisso:

la batteria è completamente carica.

3) Rosso lampeggiante (attivo 1 secondo e disattivo per 4 secondi):

la batteria è scarica e deve essere caricata.

4) Spento:

carica della batteria sufficiente. L'attuale carica della batteria è oltre l'avviso di batteria scarica.

💧 Indicatore capacità del contenitore dell'acqua

1) Spento:

la capacità del contenitore dell'acqua è sufficiente, e il livello dell'acqua supera il livello minimo.

2) Rosso lampeggiante (attivo 1 secondo e disattivo per 4 secondi):

acqua nel contenitore insufficiente, aggiungere dell'acqua.

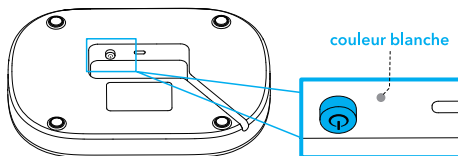

● Indicatore accensione

Accensione:

la luce bianca lampeggia per 3 volte, quindi si spegne.

Spegnimento:

la luce resta spenta.

Nota:

l' indicatore di accensione è nascosto nella parte inferiore della scocca.

Area del pulsante

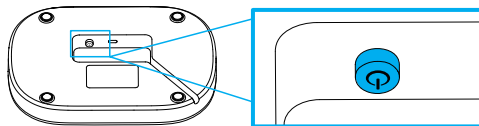

Pulsante di accensione

Accensione:

premere il pulsante, il pulsante si blocca e il prodotto si accende.

Spegnimento:

premere nuovamente il pulsante, il pulsante si sblocca e il prodotto si spegne.

PACCO BATTERIA

L'erogatore di acqua dispone di una batteria ricaricabile integrata, prestare attenzione a quanto segue durante l'uso quotidiano:

1. Non è possibile smontare la batteria integrata. Non smontarla per evitare di ridurre le prestazioni della batteria o danneggiare la batteria stessa. In casi gravi, possono verificarsi pericoli per la sicurezza elettrica, surriscaldamento, incendio o lesioni.
2. Se il prodotto non è utilizzato per un lungo periodo di tempo, caricarlo almeno una volta ogni sei mesi per evitare che la vita utile della batteria si riduca.
3. In caso di alimentazione insufficiente, caricare la batteria non appena possibile per evitare di ridurre la vita utile della batteria.
4. Evitare l'uso a bassa temperatura, poiché la potenza della batteria si potrebbe ridurre. Si tratta di un fenomeno normale.
5. Usare l'alimentatore nella confezione per caricare la fontana.
6. NON esporre la batteria a fonti di calore dirette, inclusi fuoco o luce diretta del sole.
7. Rimuovere la batteria dalla fontana prima di rottamarla.
8. NON gettare la fontana o il pacco batteria in fuoco, acqua o altri liquidi. Possono verificarsi esplosioni.
9. NON smaltire la batteria agli ioni di litio nei rifiuti domestici. Smaltire seguendo le leggi e norme ambientali locali.
10. Non scaldare a una temperatura superiore a 140 °F [60 °C] o incenerire il pacco batteria. Tenere la batteria lontana dai bambini.

ISTRUZIONI SULLA CURA

1. Sostituire i filtri e il filtro in spugna almeno una volta ogni 2 settimane.
2. Pulire la pompa e la fontana almeno una volta ogni 2 settimane.

Pulizia della pompa

1. Rimuovere, in sequenza, il filtro in spugna, il coperchio della pompa e il girante.

Nota:
il filtro in spugna incide molto sull'erogazione dell'acqua, pertanto pulirlo frequentemente e sostituirlo per tempo quando si pulisce la pompa.

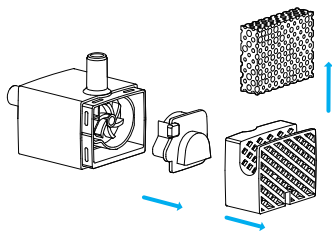

2. Rimuovere il girante utilizzando il manico della spazzola.

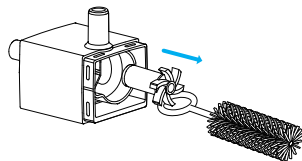

3. Usare la spazzola per pulire le parti con acqua.

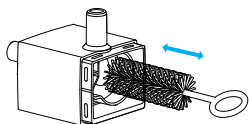

Suggerimento: la spazzola può essere utilizzata anche per pulire il beccuccio. Si consiglia di pulire il beccuccio ogni 2 settimane.

RISOLUZIONE DEI PROBLEMI

Problema	Soluzione
L'acqua continua a uscire dal vassoio dell'acqua.	Il filtro potrebbe non essere bagnato completamente. Immergere il filtro in una ciotola con acqua pulita (non nel contenitore dell'acqua) per 5 minuti prima di utilizzarlo per la prima volta.
La pompa non funziona.	<ol style="list-style-type: none">1) Aggiungere acqua tra gli indicatori MIN e MAX. La pompa non funziona se azionata a secco.2) Pulire la pompa, il contenitore dell'acqua e la bacinella.3) Se le soluzioni di cui sopra non funzionano, contattarci support@petlibro.com
Quanto spesso è necessario cambiare il filtro? Dove è possibile acquistarli?	Sostituire il filtro almeno una volta ogni 2 settimane. support@petlibro.com per l'acquisto di nuovi filtri.

Problema	Soluzione
Perché è necessario immergere il filtro in acqua prima del primo utilizzo?	I filtri assorbono più acqua (e pertanto puliscono più acqua) quando sono bagnati ed espansi. L'immersione del filtro in acqua rimuove il particolato che potrebbe essersi depositato sul filtro.
La velocità di erogazione dell'acqua si riduce.	<ol style="list-style-type: none">1) Al primo utilizzo (o al riutilizzo dopo un lungo periodo di tempo), la pompa deve scaricare l'aria, è pertanto normale se la velocità di erogazione dell'acqua si riduca.2) È presente sporco nella pompa, consultare "Pulizia della pompa" nel manuale per la pulizia.
Non è presente acqua dopo l'installazione	Questo prodotto utilizza una pompa wireless, e la modalità di alimentazione della pompa dell'acqua è un alimentatore a induzione. Assicurarsi che l'alimentatore sia collegato, il contenitore dell'acqua e la base siano installati correttamente, e che la pompa dell'acqua e il contenitore dell'acqua siano installati correttamente. Consultare la sezione "Utilizzo" del manuale.
Sono presenti residui scuri e sporco nel contenitore dell'acqua e sul filtro	<ol style="list-style-type: none">1) Assicurarsi di sostituire regolarmente le fonti di acqua pulita.2) Assicurarsi di immergere in acqua e lavare il filtro.
La batteria non è completamente carica.	Non smontare la base e la batteria. Se per la carica non può essere utilizzato l'adattatore originale, contattarci su support@petlibro.com

SPECIFICHE

Modello	PLWF115
Adattatore di alimentazione	Ingresso: 100-240V 50/60Hz Uscita: 5V/1A
Materiale	ABS
Capacità del contenitore dell'acqua	2.5 L
Capacità della batteria	5000mAh
Tipo di batteria	Pacco batteria agli ioni di litio
Dimensioni	226x187x161 mm / 8.9x7.4x6.3 pollici
Peso netto	990g / 2.18lb

CONTENU

PRÉCAUTIONS DE SÉCURITÉ

! Avertissement

- Mettez au rebut tous les matériaux d'emballage de manière appropriée. Gardez les sacs en polyéthylène hors de portée des enfants et des animaux domestiques, car ils peuvent poser un risque d'étouffement.
- Ne laissez PAS des enfants jouer avec, dans ou autour de cette fontaine à eau pour animaux.
- Pour réduire le risque de blessure, veuillez surveiller l'appareil lorsqu'il est utilisé près de jeunes enfants.
- N'utilisez PAS cette fontaine à eau avec des animaux qui ne peuvent pas atteindre le niveau du bol ou qui souffrent d'un handicap physique.
- N'insérez PAS d'objets étrangers dans le réservoir d'eau.
- Ne démontez PAS cette fontaine à eau d'une manière différente de celle indiquée dans les instructions de ce manuel d'utilisation.
- N'utilisez PAS cette fontaine à eau pour animaux dans un but différent de celui pour lequel elle a été conçue.
- N'utilisez que des accessoires recommandés ou vendus par le fabricant. L'utilisation d'accessoires non recommandés ou non vendus par le fabricant peut causer une situation dangereuse. Ne modifiez PAS cette fontaine à eau pour animaux.
- N'utilisez PAS un appareil si il mal fonctionne ou a été endommagé de quelque manière que ce soit. N'essayez pas de réparer vous-même cet appareil. Contactez immédiatement notre service clientèle pour obtenir des instructions supplémentaires.
- Débranchez toujours l'alimentation électrique pour plus de sécurité lorsque l'appareil n'est pas utilisé.
- Débranchez l'alimentation électrique avant d'entretenir et de nettoyer l'appareil.
- Débranchez toujours l'appareil lorsqu'il n'est pas utilisé, avant d'ajouter ou de retirer des pièces, ou avant de le nettoyer.
- L'adaptateur électrique et la fiche du fil ne doivent pas être mouillés pendant le nettoyage.
- Ce produit est destiné à un usage en intérieur uniquement.
- Ce produit ne doit pas fonctionner sans eau.
- Ne tirez jamais sur le cordon d'alimentation électrique pour retirer la fiche de la prise électrique.
- Si la fiche de cet appareil est mouillée, éteignez directement cette prise électrique. N'essayez PAS de la débrancher.
- Vérifiez l'appareil après l'installation. Ne le branchez PAS sur une prise si le cordon d'alimentation ou la fiche est mouillée.
- Pour éviter de trébucher, placez toujours le cordon d'alimentation hors de portée des personnes qui passent.
- N'utilisez pas l'appareil dans une salle de bains.
- Remplacez le filtre au moins une fois toutes les 2 semaines ou lorsque le débit a diminué. Si vous avez deux chats ou plus, vous devrez peut-être remplacer le filtre plus souvent s'il se bouche.
- Dans l'ensemble de la machine, seule la partie en acier inoxydable et la partie non détachable qui est connectée peuvent être lavées au lave-vaisselle.
- NE mettez aucune autre partie ou pièce dans un lave-vaisselle, autrement il pourrait y avoir un risque de déformation.

AVERTISSEMENT

- Ne laissez pas les animaux domestiques mordre ou avaler des pièces. Si le cordon d'alimentation vous inquiète, achetez un conduit de cordon (un protecteur en plastique dur) dans n'importe quelle magasin pour protéger le cordon d'alimentation.
- Si une rallonge est nécessaire, veillez à utiliser un calibre approprié.
- N'installez PAS et ne rangez pas cette fontaine à eau dans un endroit où elle serait exposée aux intempéries ou à des températures inférieures à 0°C/40°F.
- Lisez et respectez tous les avis importants figurant sur la fontaine à eau pour animaux et sur l'emballage.

Cet appareil est conforme à la partie 15 du règlement de la FCC. Son utilisation est soumise aux deux conditions suivantes :

(1) L' appareil ne doit pas causer d'interférence électrique, et

(2) il doit supporter toutes les interférences reçues, incluant celles susceptibles de perturber son bon fonctionnement.

Toute modification ou changement sans l'approbation expresse de la partie responsable de la conformité peuvent annuler le droit de l'utilisateur à utiliser cet appareil.

REMARQUE :

Cet équipement a été testé et déclaré conforme aux limites d'un appareil numérique de classe B, conformément à la section 15 du règlement de la FCC. Ces limites sont conçues pour fournir une protection raisonnable contre les interférences nuisibles lorsque l'appareil est utilisé dans un environnement résidentiel. Cet appareil génère, utilise et peut émettre de l'énergie radiofréquence et, s'il n'est pas installé et utilisé selon les

instructions, il peut causer des interférences nuisibles aux communications radio. Cependant, nous ne pouvons garantir que des interférences ne se produiront pas dans une installation particulière. Si cet appareil cause des interférences nuisibles à la réception de la radio ou de la télévision, ce que vous pouvez facilement observer en éteignant et en rallumant l'appareil, nous vous encourageons à prendre une ou plusieurs des mesures correctives suivantes :

- Réorienter ou déplacer l'antenne réceptrice.
- Augmenter la distance entre l'appareil et le récepteur.
- Brancher l'appareil sur une prise d'un circuit différent de celui auquel le récepteur est connecté.
- Consulter le revendeur ou un technicien radio / TV expérimenté pour obtenir de l'aide.

Cet appareil et son antenne (ses antennes) ne doivent pas être placés ou en fonctionnement, à proximité d'une autre antenne, ou d'un autre transmetteur.

Déclaration d'exposition aux radiations

Pour rester conforme aux directives d'exposition aux radiofréquences de la FCC, cet appareil doit être installé et utilisé à une distance minimale de 20 cm de votre corps.

GARANTIE

- Garantie de 1 an
- Assistance à vie

Pour obtenir plus d'instructions sur comment utiliser ce produit et l'extension de la garantie, veuillez contacter notre personnel du service après-vente par e-mail : **support@petlibro.com**

Si vous avez des questions concernant les commandes, veuillez contacter le vendeur via la plateforme d'achat.

APERÇU DU PRODUIT

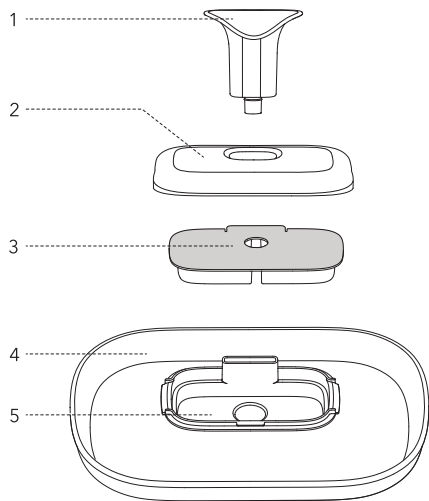

- 1. Embout
- 2. Couvercle du filtre
- 3. Filtre
- 4. Plateau d'eau en acier inoxydable
- 5. Plateau du filtre

Remarque : Les composants 4 et 5 sont fixés et ne peuvent pas être détachés.

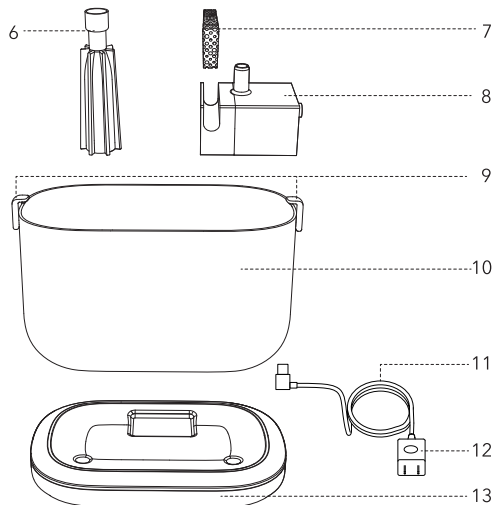

- 6. Tuyau d'eau
- 7. Filtre en mousse
- 8. Pompe à eau sans fil
- 9. Couvercles à pression
- 10. Réservoir d'eau
- 11. Cordon d'alimentation
- 12. Adaptateur secteur
- 13. Base du réservoir

Remarque : Les composants 9 et 10 sont fixés et ne peuvent pas être détachés.

PRÉSENTATION DU MODE DE FONCTIONNEMENT

Mode d'alimentation:

1. **Utilisation d'une alimentation externe** : le cordon d'alimentation externe est nécessaire pendant l'utilisation, ce qui convient aux zones avec des prises de courant.

2. **Utilisation d'une batterie** : vous pouvez aussi utiliser une batterie rechargeable intégrée pour l'utiliser sans le brancher. Elle convient aux zones intérieures sans prises de courant.

Remarque : la batterie doit être entièrement rechargée préalablement à la première utilisation. Si vous devez l'utiliser immédiatement, vous pouvez brancher le cordon d'alimentation externe, recharger la fontaine à eau pendant qu'elle fonctionne, puis la débrancher lorsqu'elle est complètement rechargée.

Mode de sortie de l'eau:

1. Mode normal (ce mode ne fonctionne que lorsque l'alimentation externe est connectée) : Sortie d'eau continue pendant 24 heures.

2. Mode induction (ce mode ne fonctionne que lorsque la fontaine fonctionne sur batterie) :

1) La fontaine à eau est équipée d'un capteur intégré, lorsque des activités de l'animal surviennent dans la zone de détection, elle fournit automatiquement de l'eau pendant 17 secondes.

2) Angle d'induction : 180° (des trois côtés, avant, gauche et droit).

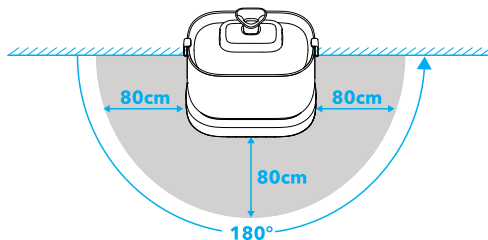

3) Portée de la détection (pour les animaux domestiques) : jusqu'à 80cm des trois côtés (100% d'induction dans un rayon de 30cm).

4) Une fois le mode d'induction activé, l'appareil fournit automatiquement de l'eau pendant 17 secondes toutes les heures pour encourager les animaux à boire plus d'eau.

Remarque :

L'arrière de la fontaine à eau ne peut pas détecter les animaux domestiques, il est donc nécessaire d'orienter l'arrière du produit vers un mur pour ne pas perturber les animaux domestiques qui boivent de l'eau.

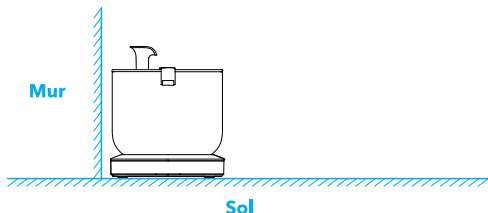

UTILISATION

1. Faites tremper le filtre dans un bol d'eau propre pendant 5 minutes, puis rincez-le soigneusement à l'eau du robinet.

Remarques :

1) Le filtre doit être complètement trempé avant d'allumer la fontaine sinon l'eau risque de ne pas s'écouler facilement à travers le filtre et de causer des débordements.

2) Ne trempez pas le filtre dans le réservoir d'eau de la fontaine au cas où il y aurait de la poussière sur la surface.

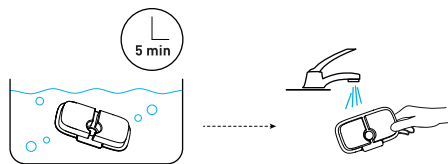

2. Insérez le filtre en mousse dans la rainure de la pompe à eau. Positionnez la pompe en fonction de la forme de la rainure du fond.

Remarque : Veillez à bien aligner la partie encastrée de la pompe avec la partie saillante du réservoir d'eau, sinon la pompe ne pourrait ne pas être installée correctement.

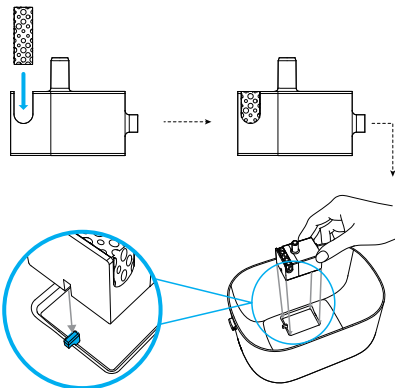

3. Installez le tuyau en silicone sur la pompe. Ajoutez de l'eau dans le réservoir.

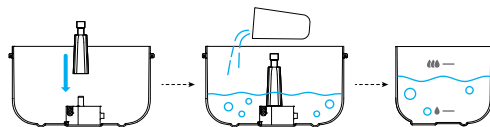

4. Installez le bol d'eau et fixez les couvercles à pression.

Remarque : Faites passer le tuyau d'eau à travers le trou du bol d'eau, et les couvercles à pression du bac à eau doivent être fixés, sous peine de se desserrer.

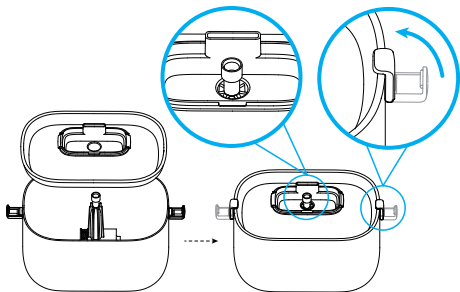

5. Installez le filtre après l'avoir bien trempé.

Remarque : Assurez-vous que le trou du tuyau d'eau passe à travers le trou du filtre.

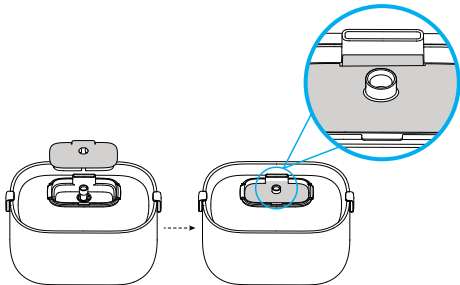

6. Installez le couvercle du filtre. L'installation de l'embout dépend des préférences de votre animal pour boire.

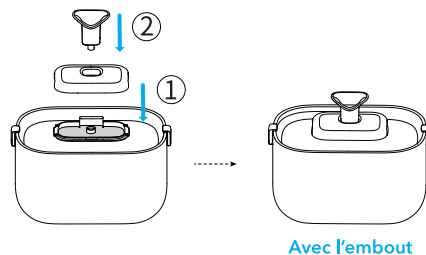
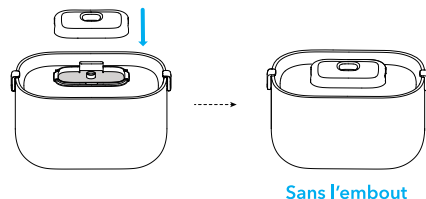

7. Alimente la fontaine à eau.

1) Fonctionnement avec l'alimentation externe :

① Branchez le cordon d'alimentation sur la base.

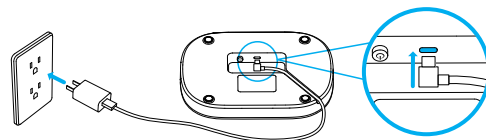

② Allumez l'interrupteur d'alimentation de la base.

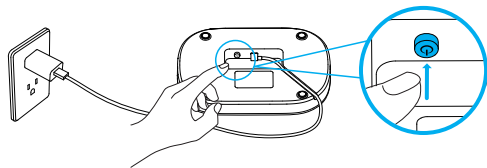

2) Fonctionnement avec la batterie : allumez directement l'interrupteur d'alimentation de la base.

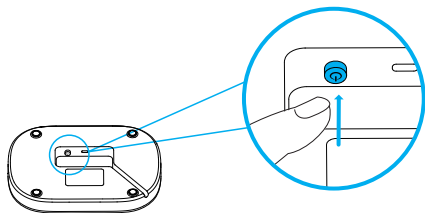

8. Installez le réservoir d'eau sur la base du réservoir en alignant le trou en saillie du réservoir d'eau sur la base du réservoir.

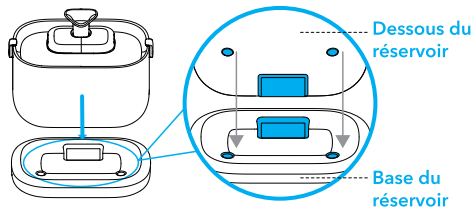

DESCRIPTION DES INDICATEURS ET DES BOUTONS

Partie Indicateurs :

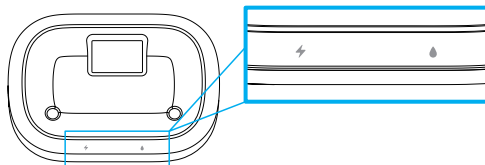

⚡ Indicateur de batterie

1) Blanc respirant :

l'alimentation externe est en cours de recharge.

2) Blanc fixe :

la batterie est entièrement chargée.

3) Rouge clignotant (allumé 1s et éteint 4s) :

la batterie est faible et doit être rechargée.

4) État éteint :

la puissance de la batterie est suffisante. La puissance actuelle de la batterie dépasse l'avertissement de faible puissance.

💧 Indicateur de la capacité du réservoir d'eau

1) État éteint :

le niveau d'eau dans le réservoir est suffisant, et se trouve au-dessus du niveau minimum.

2) Rouge clignotant (allumé 1s et éteint 4s) :

le niveau d'eau dans le réservoir est insuffisant, veuillez ajouter de l'eau.

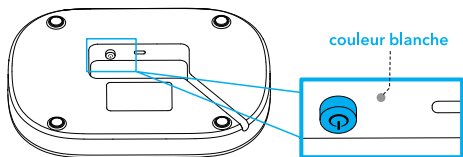

● Indicateur d'alimentation

Allumé :

le voyant blanc clignote 3 fois puis s'éteint.

Éteint :

le voyant reste éteint.

Remarque:

Le voyant d'alimentation est caché dans le boîtier inférieur.

Partie Bouton:

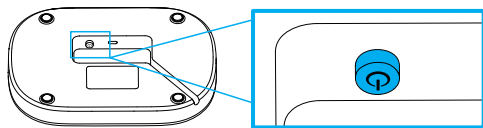

Bouton d'alimentation

Allumé :

appuyez sur ce bouton, le bouton se verrouille et le produit s'allume.

Éteindre :

appuyez à nouveau sur ce bouton, le bouton est déverrouillé et le produit s'éteint.

BLOC-BATTERIE

Le distributeur d'eau est équipé d'une batterie rechargeable intégrée. Veuillez faire attention aux points suivants lors de l'utilisation quotidienne :

1. La batterie intégrée ne peut pas être démontée. Veuillez éviter de la démonter vous-même pour éviter une baisse des performances ou un endommagement de la batterie. Dans les cas graves, des risques de sécurité électrique, une surchauffe, un incendie ou des blessures peuvent se produire.
2. Si le produit n'a pas été utilisé pendant une longue période, veuillez le recharger au moins une fois tous les six mois pour éviter de réduire l'autonomie de la batterie.
3. Lorsque l'appareil indique une batterie faible, rechargez la batterie dès que possible pour éviter de réduire son autonomie.
4. Évitez de l'utiliser à des températures basses, sinon la puissance de la batterie pourrait diminuer, ce qui est un phénomène normal.
5. Veuillez utiliser l'adaptateur secteur fourni dans l'emballage pour recharger la fontaine à eau.
6. N'exposez PAS la batterie à une source de chaleur directe, y compris le feu ou la lumière directe du soleil.
7. La batterie doit être retirée de la fontaine à eau avant d'être mise au rebut.
8. NE jetez pas la fontaine à eau ou le bloc-batterie dans le feu, de l'eau ou d'autres liquides. Cela pour éviter tout risque d'explosion.
9. NE jetez pas la batterie Li-ion avec les ordures ménagères. Mettez-la au rebut en respectant les lois et réglementations environnementales locales.
10. Ne chauffez pas la batterie à une température au-dessus de 60 °C (140 °F) et ne la brûlez pas. Gardez le bloc-batterie hors de la portée des enfants.

INSTRUCTIONS D'ENTRETIEN

1. Remplacez le filtre et le filtre en mousse au moins une fois toutes les 2 semaines.
2. Nettoyez la pompe et la fontaine à eau au moins une fois toutes les deux semaines.

Comment faire pour nettoyer la pompe

1. Retirez le filtre en mousse, le couvercle de la pompe et le couvercle de la roue.

Remarque :

Le filtre en mousse affecte beaucoup le débit de l'eau, il faut donc le nettoyer fréquemment et le remplacer lors du nettoyage de la pompe.

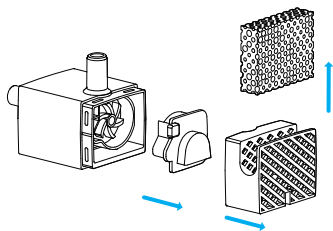

2. Retirez la roue avec le crochet de la brosse.

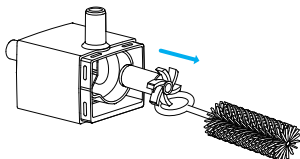

3. Utilisez la brosse pour nettoyer les pièces avec de l'eau propre.

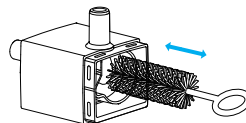

Conseil : La brosse peut également être utilisée pour nettoyer l'embout. Il est recommandé de nettoyer l'embout toutes les 2 semaines.

DÉPANNAGE

Problème	Solution
L'eau sort en continu à sortir du bol d'eau.	Le filtre n'est peut-être pas complètement trempé. Veuillez faire tremper le filtre dans un bol propre (pas dans le réservoir d'eau) pendant 5 minutes avant la première utilisation.
La pompe ne fonctionne plus.	<ol style="list-style-type: none">1) Remplissez l'eau à un niveau entre MIN et MAX. La pompe s'arrête si elle est à sec.2) Nettoyez la pompe, le réservoir d'eau et le bol d'eau.3) Si les solutions indiquées ci-dessus ne permettent pas de résoudre le problème, veuillez nous contacter à l'adresse support@petlibro.com
Quand dois-je changer les filtres ? Où les trouver ?	Veuillez remplacer le filtre au moins une fois toutes les 2 semaines. support@petlibro.com pour acheter des nouveaux filtres.

Problème	Solution
Pourquoi dois-je faire tremper le filtre avant la première utilisation ?	Les filtres absorbent plus d'eau (et nettoient donc plus d'eau) lorsqu'ils sont mouillés et dilatés. Le trempage du filtre permet d'éliminer les particules qui pourraient avoir été déposées sur le filtre.
La vitesse de sortie de l'eau ralentit.	1) Lors de la première utilisation (ou de la réutilisation après un stockage prolongé), la pompe à eau doit évacuer l'air, il est normal que la vitesse de sortie de l'eau ralentisse. 2) Il y a de la saleté dans la pompe, veuillez vous référer à la section « Comment nettoyer la pompe » dans le manuel pour la nettoyer.
Pas d'eau après l'installation	Ce produit utilise une pompe sans fil, et le mode d'alimentation de la pompe à eau est par induction. Veuillez vous assurer que l'alimentation électrique est connectée, que le réservoir d'eau et la base sont installés correctement, et que la pompe à eau et le réservoir d'eau sont installés correctement. Veuillez vous reporter à la section « Utilisation » dans le manuel.
Des résidus noirs et de la saleté apparaissent dans le réservoir d'eau et sur le filtre.	1) Veuillez vous assurer que les sources d'eau propres sont remplacées régulièrement. 2) Veuillez vous assurer d'avoir bien trempé et lavé le filtre à l'avance.
La batterie ne se recharge pas.	Veuillez ne pas démonter la base et la batterie par vous-même. Si la batterie ne se recharge pas avec l'adaptateur d'origine, veuillez nous contacter à l'adresse support@petlibro.com

SPÉCIFICATIONS

Modèle	PLWF115
Adaptateur secteur	Entrée : 100-240V 50/60Hz Sortie : 5V/1A
Matériau	ABS
Capacité du réservoir d'eau	2.5 L
Capacité de la batterie	5000mAh
Type de batterie	Bloc-batterie Li-Ion
Dimensions	226x187x161 mm 8.9x7.4x6.3 pouces
Poids net	990g / 2.18lbs

CONTENIDO

MEDIDAS DE SEGURIDAD

! Advertencia

- Deseche todos los materiales del embalaje adecuadamente. Mantenga las bolsas de polietileno fuera del alcance de los niños y de las mascotas, ya que podrían provocar asfixia.
- NO deje que los niños jueguen con el bebedero de agua para mascotas ni en sus proximidades.
- Para evitar lesiones, supervise atentamente el aparato si se utiliza cerca de niños.
- NO utilice el bebedero de agua con mascotas que no sean capaces de alcanzar la bandeja de agua o que tengan alguna discapacidad física.
- NO coloque ningún objeto extraño en el depósito de agua.
- NO desmonte los componentes del bebedero para mascotas de manera diferente a como se instruye en este manual del usuario.
- NO utilice el bebedero para mascotas para ningún otro uso distinto del previsto.
- Utilice únicamente accesorios recomendados o vendidos por el fabricante. El uso de accesorios no recomendados o vendidos por el fabricante podría generar condiciones poco seguras. NO modifique el bebedero para mascotas.
- NO utilice ningún aparato si la unidad presenta fallos o está dañada. No intente reparar el dispositivo usted mismo. Póngase en contacto con nuestro servicio de atención al cliente inmediatamente para obtener instrucciones adicionales.
- Por su seguridad, asegúrese de desconectar la fuente de alimentación cuando no esté utilizando el aparato.
- Desconecte la fuente de alimentación antes de realizar tareas de mantenimiento y limpieza en la máquina.

- Desenchufe siempre el aparato cuando no lo esté utilizando, antes de colocar o retirar piezas y antes de la limpieza.
- El adaptador de alimentación y la clavija del cable no deben mojarse durante la limpieza.
- El producto es para uso en interiores únicamente.
- El producto no puede funcionar sin agua.
- Nunca tire del cable de alimentación para extraer el enchufe de la toma de corriente.
- Si el enchufe del dispositivo se moja, apague la electricidad de la toma de corriente. NO intente desenchufarlo.
- Compruebe el dispositivo después de la instalación. NO lo enchufe si hay agua en los puntos de contacto o en el enchufe.
- Para evitar tropiezos, coloque siempre el cable de alimentación por donde no pase gente caminando.
- No utilice el aparato en el cuarto de baño.
- Sustituya el filtro al menos una vez cada dos semanas o cuando el caudal se haya reducido considerablemente. Para dos gatos o más, es posible que tenga que sustituir los filtros con mayor frecuencia si se obstruyen.
- En la totalidad de la máquina, únicamente la pieza de acero inoxidable y la pieza que no se puede desprender conectada a ella se pueden introducir en el lavavajillas para su limpieza.
- NO introduzca ninguna otra pieza en el lavavajillas; de lo contrario, existe riesgo de deformación.

PRECAUCIÓN

- NO deje que las mascotas muerdan o se traguen ninguna pieza. Si le preocupa el cable de alimentación, compre un conductor de cables (un protector de plástico duro) en cualquier ferretería para protegerlo.
- De ser necesario un alargador, se deberá usar una unidad con los valores nominales adecuados.
- NO instale ni guarde el bebedero de agua para mascotas en lugares expuestos a condiciones meteorológicas o temperaturas por debajo de 0 °C (40 °F).
- Lea y observe todos los avisos importantes enumerados en el bebedero de agua para mascotas y en el embalaje.

Este dispositivo cumple con el Apartado 15 del Reglamento de la FCC. El funcionamiento está sujeto a las dos condiciones siguientes:

(1) este dispositivo no debe provocar interferencias perjudiciales, y

(2) este dispositivo debe aceptar cualquier interferencia recibida, incluidas las interferencias que puedan provocar un funcionamiento no deseado.

Cambios o modificaciones de esta unidad no aprobados expresamente por la parte responsable del cumplimiento podrían anular la autoridad del usuario para operar el equipo.

NOTA:

Este equipo se ha probado y cumple con los límites para un dispositivo digital de Clase B de conformidad con el Apartado 15 del Reglamento de la FCC. Estos límites están diseñados para proporcionar una protección razonable contra interferencias perjudiciales en una instalación residencial. Este equipo genera, utiliza y puede generar energía de radiofrecuencia, y si no se instala y utiliza de acuerdo con las instrucciones, podría

causar interferencias perjudiciales para las comunicaciones de radio. Sin embargo, no existe ninguna garantía de que la interferencia no vaya a producirse en una instalación particular. Si este equipo provoca interferencias perjudiciales en la recepción de radio o televisión, lo que puede comprobarse apagando y encendiendo el equipo, se recomienda al usuario que intente corregir las interferencias mediante una o más de las siguientes medidas:

- Reorientar o reubicar la antena receptora.
- Aumentar la separación entre el equipo y el receptor.
- Conectar el equipo a una toma de corriente en un circuito diferente al que está conectado el receptor.
- Consulte con el distribuidor o con un técnico experimentado de radio o TV para obtener ayuda.

Este dispositivo y sus antenas no deben colocarse u operarse junto con otras antenas o transmisores.

Declaración de exposición a radiación

Para mantener el cumplimiento de las directrices de exposición a radiofrecuencia de la FCC, este equipo debe instalarse y operarse a una distancia mínima de 20 cm de su cuerpo.

GARANTÍA

- año de garantía
- Asistencia técnica de por vida

Para obtener instrucciones sobre el uso del producto y sobre la extensión de la garantía, póngase en contacto con nuestro equipo de posventa de la marca a través de correo electrónico: **support@petlibro.com**.

En caso de dudas relacionadas con pedidos, póngase en contacto con el vendedor a través de la plataforma de compras.

INFORMACIÓN GENERAL DEL PRODUCTO

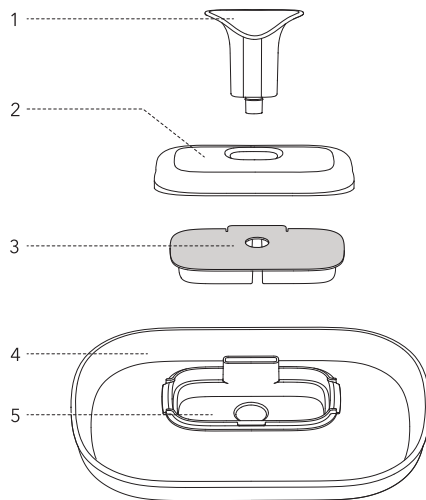

- | | |
|--------------------|----------------------------------------|
| 1. Caño | 4. Bandeja de agua de acero inoxidable |
| 2. Tapa del filtro | 5. Bandeja del filtro |
| 3. Filtro | |

Nota: Los componentes 4 y 5 están integrados y no pueden desmontarse.

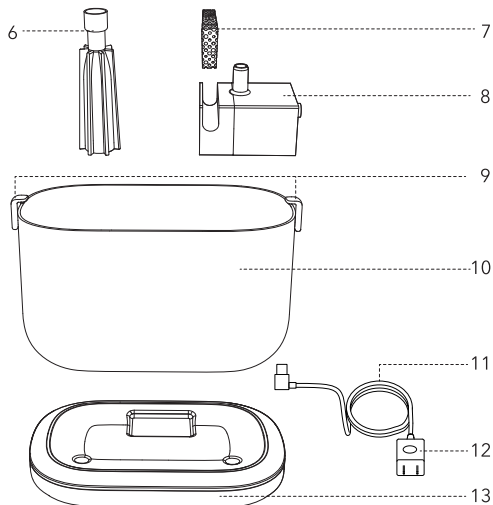

- 6. Tubo de agua
- 7. Filtro de espuma
- 8. Bomba de agua inalámbrica
- 9. Tapas a presión
- 10. Depósito de agua

- 11. Cable de alimentación
- 12. Adaptador de alimentación
- 13. Base del depósito

Nota: Los componentes 9 y 10 están integrados y no pueden desmontarse.

INTRODUCCIÓN AL MODO DE FUNCIONAMIENTO

Modo de la fuente de alimentación:

1. Uso de una fuente de alimentación externa: durante el uso, es necesario un cable de alimentación externo que sea adecuado para zonas con tomas de alimentación.

2. Uso con batería: cuenta con una batería recargable incorporada que se puede usar sin necesidad de enchufar el dispositivo y que es adecuada para zonas en interiores donde no haya tomas de alimentación.

Nota: Cuando se use por primera vez, es necesario cargarla por completo de antemano. Si necesita utilizarla de manera inmediata, puede conectar el cable de alimentación externo, cargar el bebedero de agua mientras está en funcionamiento y, después, desconectarla cuando esté cargada por completo.

Modo de la salida de agua:

1. Modo normal (este modo es compatible únicamente cuando está conectada una fuente de alimentación externa): Salida de agua continua durante 24 horas.

2. Modo de inducción (este modo es compatible únicamente cuando está funcionando con la batería):

1) El bebedero de agua cuenta con un sensor incorporado y proporcionará agua automáticamente durante 17 segundos cuando detecta actividad de la mascota dentro del alcance de detección.

2) Ángulo de inducción: 180° (incluidos tres lados: delantero, izquierdo y derecho).

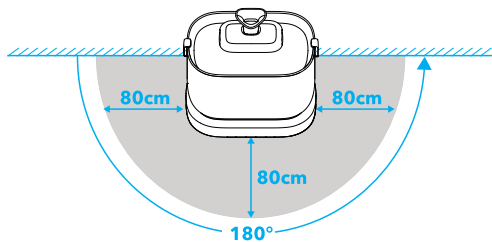

3) Alcance de detección (para mascotas): hasta 80 cm en tres lados (inducción del 100 % en un alcance de 30 cm).

4) Tras la activación del modo de inducción, la máquina proporcionará agua automáticamente durante 17 segundos cada hora para incitar a las mascotas a que beban agua.

Nota:

La parte trasera del bebedero de agua no puede detectar a las mascotas, por lo que es necesario colocar la parte trasera del producto contra la pared para evitar que las mascotas tengan problemas a la hora de beber agua.

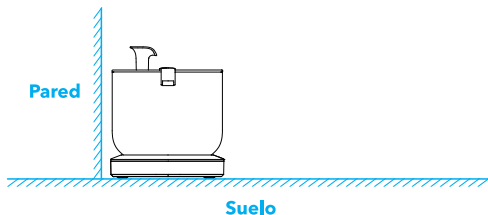

INSTRUCCIONES DE USO

1. Sumerja el filtro en un recipiente limpio durante 5 minutos y, a continuación, enjuague completamente el filtro con agua del grifo. **Remarques :**

Notas:

1) El filtro debe sumergirse por completo antes de encender el bebedero; de lo contrario, es posible que el agua no fluya correctamente a través del filtro y provoque rebosamiento.

2) No sumerja el filtro en el depósito de agua del bebedero si hay polvo en la superficie.

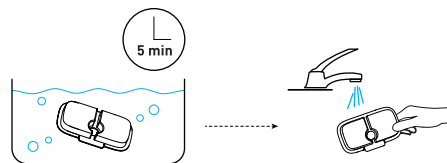

2. Inserte el filtro de espuma en la hendidura de la bomba de agua. Coloque la bomba siguiendo la forma de la ranura inferior.

Nota: Preste atención al alinear la parte rebajada de la bomba con la parte que sobresale del depósito de agua; de lo contrario, la bomba no podrá instalarse con firmeza.

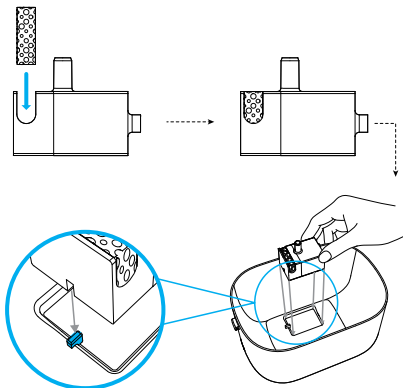

3. Instale el tubo de silicona en la bomba. Añada agua al depósito.

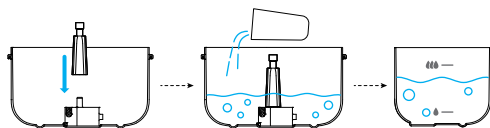

4. Instale la bandeja de agua y fije las tapas a presión.

Nota: Haga pasar el tubo de agua a través del orificio de la bandeja de agua y ajuste las tapas a presión de la bandeja de agua; de lo contrario, se aflojarán.

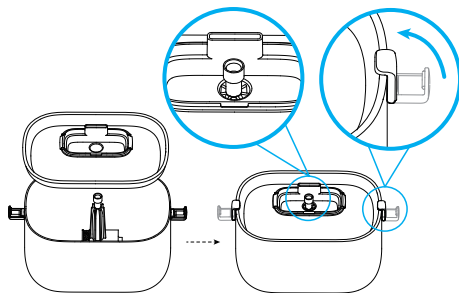

5. Instale el filtro sumergido.

Nota: Asegúrese de que el orificio del tubo de agua atraviese el orificio del filtro.

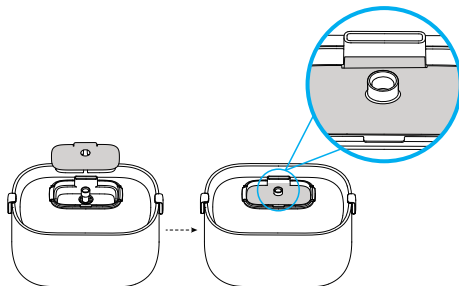

6. Instale la tapa del filtro. La instalación del caño depende de la preferencia de su mascota a la hora de beber.

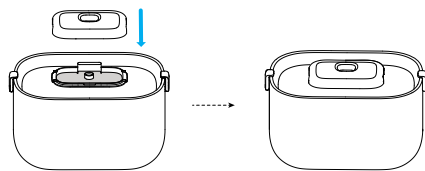

Sin caño

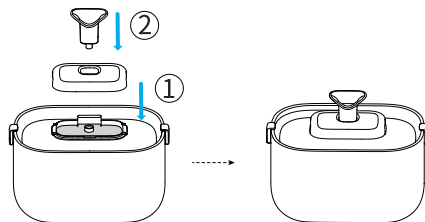

Con caño

7. Conecte el bebedero de agua a la fuente de alimentación.

1) Durante la conexión a la fuente de alimentación externa:

① Conecte la fuente de alimentación a la base.

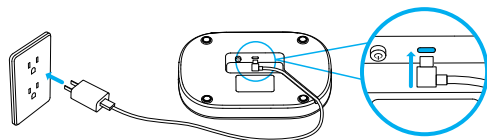

② Encienda el interruptor de alimentación de la base.

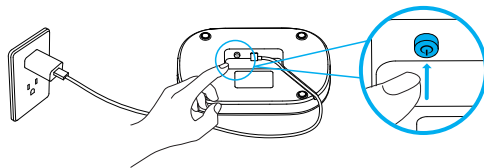

2) Durante el uso con batería: encienda el interruptor de alimentación de la base directamente.

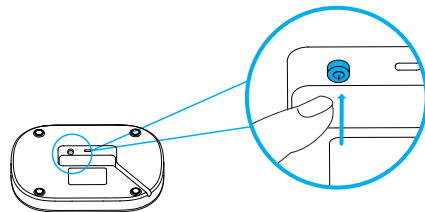

8. Instale el depósito de agua con la base del depósito alineando el orificio que sobresale del depósito de agua con la base del depósito.

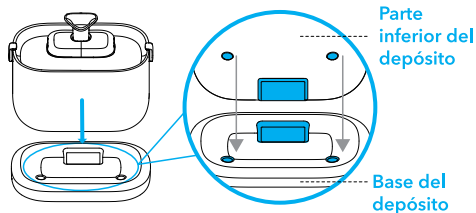

VISTA GENERAL DE INDICADORES Y BOTONES

Pieza de iluminación:

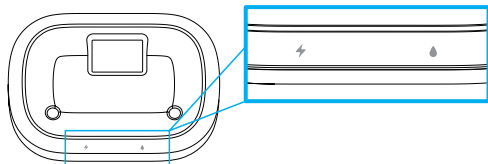

⚡ Indicador de batería

1) Blanco de intensidad variable:

la fuente de alimentación externa está cargando.

2) Blanco fijo:

la batería está cargada por completo.

3) Rojo intermitente (encendido durante 1 s y apagado durante 4 s):

el nivel de la batería es bajo y es necesario cargarla.

4) Estado apagado:

la carga de la batería es suficiente. La carga actual de la batería supera la advertencia de carga baja.

💧 Indicador de capacidad del depósito de agua

1) Estado apagado:

la capacidad del depósito de agua es suficiente y el agua se encuentra por encima del nivel de agua más bajo.

2) Rojo intermitente (encendido durante 1 s y apagado durante 4 s):

el agua contenida en el depósito es insuficiente, por lo que es necesario añadir agua.

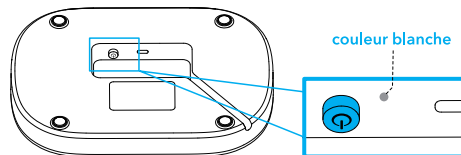

● Indicateur d'alimentation

Encendido:

la luz blanca parpadea 3 veces y se apaga.

Apagado:

la luz permanece apagada.

Nota:

El indicador de alimentación está escondido en la carcasa inferior.

Parte inferior:

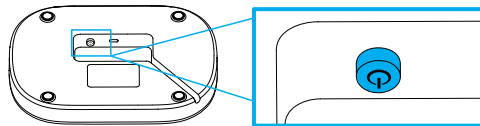

Botón de alimentación

Encendido:

presione el botón hasta que se bloquee y el producto se encenderá.

Apagado:

presione de nuevo el botón hasta que se desbloquee y el producto se apagará.

BATERÍA

El dispensador de agua cuenta con una batería recargable incorporada, por lo que es importante que tenga en cuenta los siguientes aspectos con respecto a su uso diario:

1. La batería incorporada no se puede desmontar. No la desmonte usted a fin de evitar daños a la batería o una disminución de su rendimiento. En casos graves, pueden producirse riesgos para la seguridad eléctrica, sobrecalentamiento, incendios o lesiones.
2. Si el producto no se ha utilizado durante un período de tiempo prolongado, cargue el producto al menos una vez cada seis meses para evitar consecuencias en la vida útil de la batería.
3. Cuando se indique que el nivel de carga es bajo, cargue la batería lo antes posible para evitar consecuencias en la vida útil de esta.
4. Evite usarla a baja temperatura; de lo contrario, la carga de la batería disminuirá (este es un fenómeno normal).
5. Use el adaptador de alimentación del paquete para cargar el bebedero de agua.
6. NO exponga la batería a fuentes directas de calor, incluidos el fuego o la luz solar directa.
7. La batería debe extraerse del bebedero de agua antes de desguazarla.
8. NO se deshaga del bebedero de agua ni de la batería arrojándola al fuego, agua u otros líquidos. De este modo, se evitan los riesgos de explosión.
9. NO deseche la batería de iones de litio tirándola a la basura de su domicilio. Deséchela siguiendo las leyes y normativas medioambientales locales aplicables en su caso.
10. No caliente la batería por encima de 60 °C (140 °F) ni la incinere. Mantenga la batería fuera del alcance de los niños.

INSTRUCCIONES SOBRE CUIDADOS

1. Sustituya el filtro y el filtro de espuma al menos una vez cada dos semanas.
2. Limpie la bomba y el bebedero al menos una vez cada dos semanas.

Cómo limpiar la bomba

1. Extraiga el filtro de espuma, la cubierta de la bomba y la cubierta del impulsor en orden.

Nota:

El filtro de espuma tiene un gran impacto en el rendimiento del agua; límpielo con frecuencia y sustitúyalo a tiempo cuando limpie la bomba.

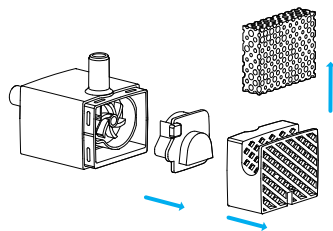

2. Retire el impulsor haciendo uso del gancho del cepillo.

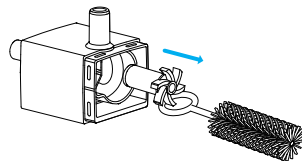

3. Utilice el cepillo para limpiar las piezas con agua.

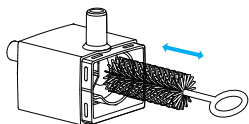

Consejo: El cepillo también puede utilizarse para limpiar el caño. Se recomienda limpiar el caño cada dos semanas.

SOLUCIÓN DE PROBLEMAS

Problema	Solución
El agua no deja de rebosar la bandeja de agua.	Es posible que el filtro no se haya sumergido por completo. Sumerja el filtro en un recipiente limpio (que no sea el depósito de agua) durante 5 minutos antes del primer uso.
La bomba deja de funcionar.	<ol style="list-style-type: none"> 1) Añada agua hasta que alcance un nivel entre MIN y MAX. Si se seca, la bomba dejará de funcionar. 2) Limpie la bomba, el depósito de agua y el cuenco para beber. 3) Si las soluciones anteriores no funcionan, póngase en contacto con nosotros a través de support@petlibro.com.
¿Con qué frecuencia debería cambiar los filtros? ¿Dónde puedo conseguirlos?	Sustituya el filtro al menos una vez cada dos semanas. Póngase en contacto con support@petlibro.com para comprar filtros nuevos.

Problema	Solución
¿Por qué tengo que sumergir el filtro antes del primer uso?	Los filtros absorben más agua (y, por tanto, limpian más agua) cuando están mojados y expandidos. Al sumergir el filtro, se elimina la materia en partículas que pueda haberse depositado sobre el filtro.
La velocidad de salida del agua disminuye.	<ol style="list-style-type: none"> 1) Para el primer uso (o para un nuevo uso tras un almacenamiento de larga duración), la bomba de agua tiene que descargar el aire que contiene, por lo que es normal que la velocidad de salida del agua disminuya. 2) En caso de que se ensucie la bomba, consulte la sección «Cómo limpiar la bomba» del manual para limpiarla.
El agua no fluye después de la instalación	El producto adopta una bomba inalámbrica y el modo de fuente de alimentación de la bomba de agua consta de una fuente de alimentación por inducción. Asegúrese de que la fuente de alimentación esté conectada, el depósito de agua y la base estén instalados correctamente y la bomba de agua y el depósito de agua estén instalados correctamente. Consulte la sección «Instrucciones de uso» del manual.
Aparecen residuos negros y suciedad en el depósito de agua y en el filtro.	<ol style="list-style-type: none"> 1) Asegúrese de que las fuentes de agua limpia se sustituyan con frecuencia. 2) Asegúrese de sumergir y lavar el filtro previamente.
La batería no carga.	No desmonte usted la base ni la batería. Si no se puede utilizar el adaptador original para cargarla, póngase en contacto con nosotros a través de support@petlibro.com .

ESPECIFICACIONES

Modelo	PLWF115
Adaptador de alimentación	Potencia de entrada: 100-240 V 50/60 Hz Potencia de salida: 5 V/1 A
Material	ABS
Capacidad del depósito de agua	2.5 L
Capacidad de la batería	5000mAh
Tipo de batería	Batería de iones de litio
Tamaño	226x187x161 mm (8.9x7.4x6.3 in)
Peso neto	990 g (2.18 lb)

目次

安全上のご注意

! 警告

- すべての梱包材は適切に廃棄してください。ポリバッグは窒息の原因となりますので、お子様やペットの手の届かない所に保管してください。
- お子様には、ペット給水器で遊ばせたり、その中や周りで遊ばせたりさせないでください。
- お子様の近くで使用する場合は、怪我をしないように注意してください。
- ウォータトレイに口が届かないペットや身体に障害のあるペットには給水器を使用しないでください。
- ウォータタンク内に異物を入れないでください。
- このユーザーマニュアルに記載されている構成部品以外のペット給水器を分解しないでください。
- ペット給水器は、本来の用途以外には使用しないでください。
- メーカーが推奨または販売している付属品のみを使用してください。メーカーが推奨または販売していない付属品を使用すると、危険な状態になることがあります。ペット給水器は改造しないでください。
- ユニットが故障している場合や破損している場合は、装置を操作しないでください。デバイスを自分で修理しないでください。さらに詳細については、すぐにカスタマーサービスにお問い合わせください。
- 本機を使用していないときは、安全のために必ず電源を切ってください。
- 機械のメンテナンスおよび清掃を行う前に、電源を切断してください。
- 未使用時、部品の着脱前、清掃前には、必ず電源ケーブルを抜いてください。
- 清掃中は、電源アダプタとワイヤプラグが浸水しないようにし

てください。

- 本機は屋内専用です。
- 本機は水なしでは使用できません。
- コンセントからプラグを抜くときは、電源コードを引っ張らないでください。
- デバイスのプラグが濡れた場合は、その壁のコンセントの電源を切ってください。プラグを抜こうとしないでください。
- 設置後にデバイスを確認してください。接点やプラグに水がついている場合は、プラグを差し込まないでください。
- つまずきを避けるために、電源コードは常に人の往来の邪魔にならない位置に置いてください。
- 浴室では使用しないでください。
- 少なくとも 2 週間に 1 回、または流量が著しく減少したときにフィルターを交換してください。2 匹以上の猫の場合、フィルターが詰まった場合は、より定期的にフィルターを交換する必要があります。
- 本機全体では、ステンレス部分とそれに接続された着脱可能な部分だけを洗浄のために食器洗い機に入れることができます。
- 他の部品は食器洗い機に入れないでください。変形の恐れがあります。

注意

- ペットがいかなる部品も噛んだり飲み込んだりしないようにしてください。電源コードが気になる場合は、工具店でコード導管（硬質プラスチックのプロテクター）を購入して、電源コードを保護してください。
- 延長コードが必要な場合は、適切な定格の 1 ユニットのものを使用する必要があります。
- ペット給水器は、0°C（40°F）以下の天候や温度にさらされる場所に設置または保管しないでください。

- ・ペット給水器とパッケージに記載されているすべての重要な注意事項を読み、遵守してください。

本機は、FCC 規則パート 15 に準拠しています。動作は次の2つの条件に従います

- (1) 本機は有害な干渉を引き起こすことがなく、かつ
- (2) 本機は、望ましくない動作を引き起こす可能性のある干渉を含め、受信したすべての干渉を受け入れる必要があります。

コンプライアンスの責任者によって明示的に承認されていないこのユニットの変更または改変は、本機を操作するユーザーの権限を無効にする可能性があります。

注：

本機は、FCC 規則パート 15 に従ってテストされ、クラス B デジタルデバイスの制限に準拠していることが確認されています。これらの制限は、住宅施設における有害な干渉に対して合理的な保護を提供するように設計されています。本機は、無線周波数エネルギーを生成、使用、および放射する可能性があり、指示に従って設置および使用しない場合、無線通信に有害な干渉を引き起こす可能性があります。ただし、特定の設置環境で干渉が発生しないという保証はありません。本機がラジオまたはテレビの受信に有害な干渉を引き起こす場合（本機の電源をオン / オフすることで判断できる）、ユーザーは、次の方法のうち 1 つ以上を使用して干渉を補正することをお勧めします。

- ・受信アンテナの方向または位置を変更する。
- ・本機と受信機の間隔を広げる。
- ・受信機が接続されている回路とは別の回路のコンセントに本機を接続する。

販売店または経験豊富なラジオ / テレビ技術者に相談する

本機およびそのアンテナは、他のアンテナまたは送信機と同じ場所に設置したり、一緒に動作させたりしないでください。

被ばく線量評価書

FCC RF 曝露ガイドラインへの準拠を維持するために、本機は身体から 20 cm 以上離して設置および動作させる必要があります。

保証

- ・1年保証
- ・ライフタイムサポート

製品の使用方法および保証期間の延長については、次のメールアドレスまでお問い合わせください：
support@petlibro.com

注文に関してご不明な点がございましたら、ショッピングプラットフォームを通じて販売者にお問い合わせください。

製品概要

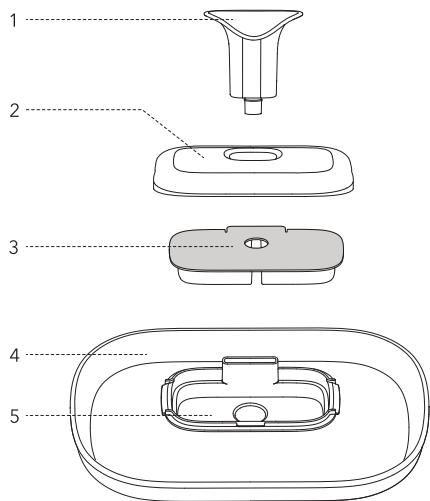

- 1. 給水口
- 2. フィルター蓋
- 3. フィルター
- 4. ステンレス製ウォータートレイ
- 5. フィルタートレイ

注: 構成部品4と5は一体化されており、取り外すことはできません。

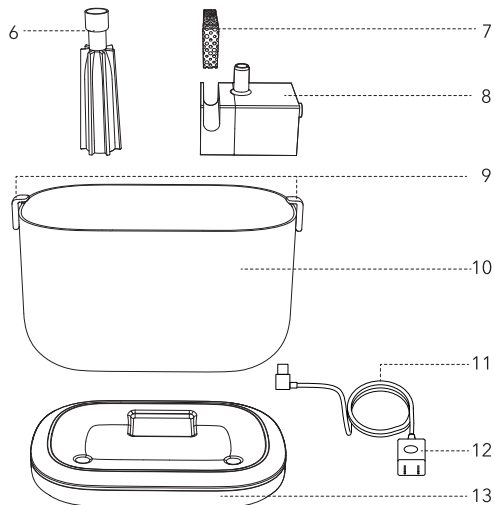

- 6. ウォータパイプ
- 7. フォームフィルター
- 8. ワイヤレスウォーターポンプ
- 9. スナップ蓋
- 10. ウォータタンク
- 11. 電源コード
- 12. 電源アダプター
- 13. タンクベース部

注: 構成部品9と10は一体化されており、取り外すことはできません。

動作モードの概要

電源モード:

1. **外部電源使用:** 使用時には外部電源コードが必要です。これは、電源コンセントがある場所での使用に適しています。

2. **電池駆動使用:** 充電式電池を内蔵しており、コンセントなしで使用できます。電源コンセントのない屋内での使用に適しています。

注: 初めて使用する場合は、使用前に完全に充電する必要があります。すぐに使用する必要がある場合は、外部電源コードを接続し、給水器を動作させながら充電し、完全に充電されたらコンセントを抜くことができます。

吐水モード:

吐水モード:

1. 通常モード (このモードは、外部電源が接続されている場合のみサポートされます): 24時間連続吐水。

2. 誘発モード (このモードは電池駆動時のみサポートされます):

2) 給水器にはセンサーが内蔵されており、感知範囲内でペットの活動が検出されると、自動的に17秒間水を与えます。

3) 誘発角度: 180° (3面/正面、左側面、および右側面を含む)。

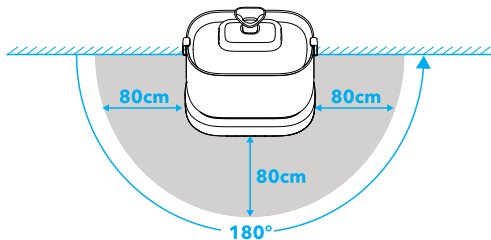

3) (ペットの) 感知範囲: 3面最大80 cm (30 cm以内で100%誘発)。

4) 誘発モードをオンにした後、本機は1時間ごとに17秒間自動的に水を出し、ペットに水を飲ませるようにします。

注:

給水器の背面はペットを感知できないため、ペットの水飲みに影響を与えないように、本機の背面を壁に当てて使用する必要があります。

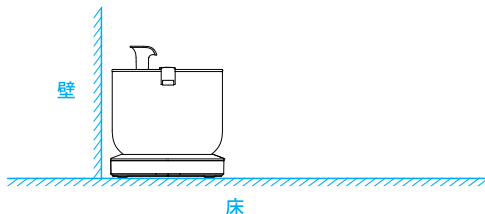

使用方法

1. フィルターを清潔なボウルで5分間浸漬した後、水道水でフィルターを十分にすすいでください。

注:

1) 給水器のスイッチを入れる前にフィルターを完全に浸漬する必要があります。そうしないと、水がフィルターをスムーズに流れず、こぼれてしまう場合があります。

2) 表面にほこりがついている場合は、フィルターを給水器のウォータータンクの水に浸さないでください。

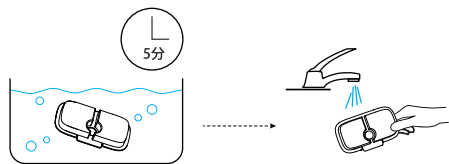

2.フォームフィルターをウォーターポンプの溝に挿入してください。底部のスロット形状に従ってポンプを位置決めしてください。

注:ポンプの凹部とウォータータンクの凸部との位置合わせに注意してください。そうしないと、ポンプをしっかりと取り付けられません。

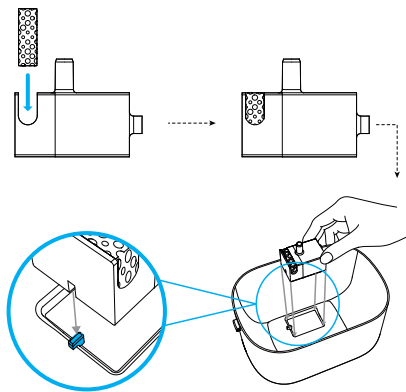

3.シリコンパイプをポンプに取り付けてください。タンクに水を入れてください。

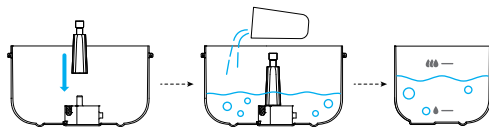

4.ウォータートレイを取り付け、スナップの蓋を留めてください。

注:ウォーターパイプをウォータートレイの穴に通し、ウォータートレイのスナップ蓋を留める必要があります。そうしないと緩みます。

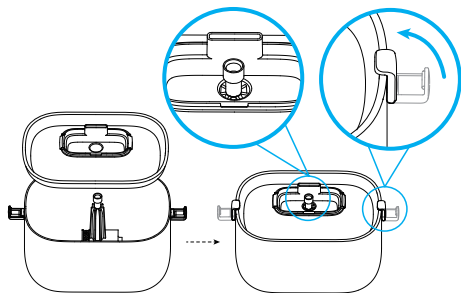

5. 浸漬したフィルターを取り付けてください。

注:ウォーターパイプの穴がフィルター穴を通るようにしてください。

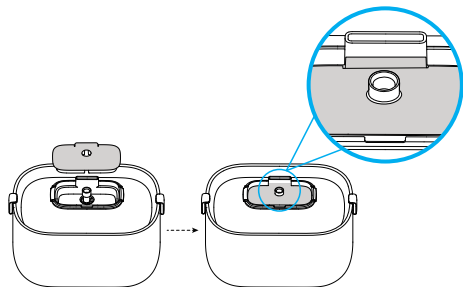

6. フィルター蓋を取り付けてください。給水口を取り付けるかどうかは、ペットの水飲みの好みによります。

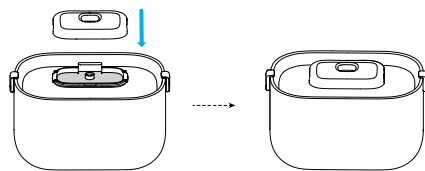

給水口無し

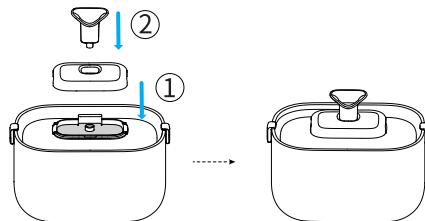

給水口無し

7. 給水器の電源投入。

1) 外部電源供給時:

① 電源をベース部に接続してください。

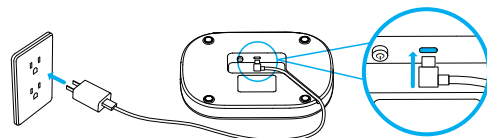

② ベース部の電源スイッチをオンにします

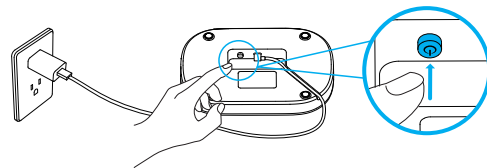

2) 電池駆動使用時: ベース部の電源スイッチを直接オンにします。

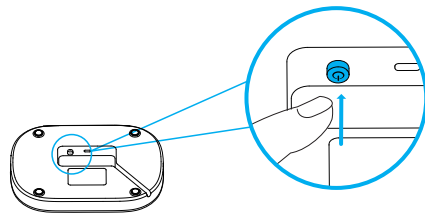

8. ウォータタンクの突起穴をタンクベース部に位置合わせして、ウォータタンクをタンクベース部に取り付けてください。

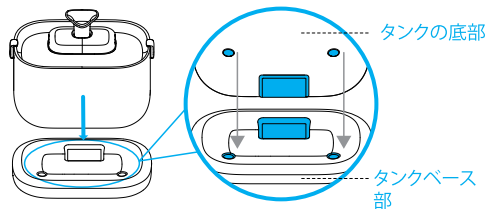

表示とボタンの概要

発光部：

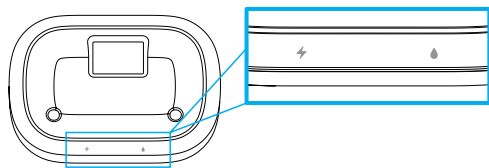

⚡ 電池表示

- 1) わずかに白色発光：
外部電源を充電している。
- 2) 定期的に白色発光：

電池が完全に充電されている。

3) 赤色点滅(1秒間発光オン、4秒間発光オフ)：

電池残量が少なく、充電する必要がある。

4) 発光オフ状態：

電池残量は十分である。現在の電池電力が低電力警告レベルを超えている。

💧 ウォータタンク容量表示

1) 発光オフ状態：

ウォータタンクの容量が十分であり、水が最低水位レベルを上回っている。

2) 赤色点滅(1秒間発光オン、4秒間発光オフ)：

タンク内の水が不足しており、水を補給する必要がある。

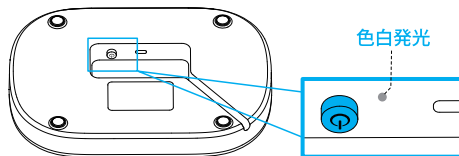

● ウォータタンク容量表示

1) 発光オフ状態：

ウォータタンクの容量が十分であり、水が最低水位レベルを上回っている。

2) 赤色点滅(1秒間発光オン、4秒間発光オフ)：

タンク内の水が不足しており、水を補給する必要がある。

表示とボタンの概要

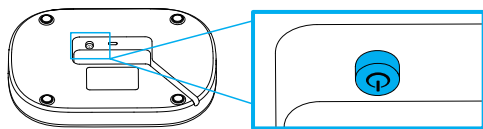

電源ボタン

電源オン:

ボタンを押すと、ボタンがロックされ、本機の電源がオンになります。

シャットダウン:

もう一度ボタンを押すと、ボタンがロック解除され、本機の電源がオフになります。

電池パック

給水器には充電式電池が内蔵されていますので、日常の使用では以下の項目に注意してください。

1. 内蔵電池は分解できません。電池性能の低下や電池の破損を防ぐため、ご自身で分解しないでください。重大な場合には、電気的な安全上の危険が過熱、火災、またはけがを引き起こすことがあります。
2. 本機を長時間使用しない場合は、電池の寿命に影響を与えないように、最低6ヶ月に1回は充電してください。
3. 低電力のメッセージが表示された場合は、電池の寿命に影響を与えないように、できるだけ早く電池を充電してください。

4. 低温での使用は避けてください。そうしないと、電池の電力が低下しますが、これは正常な現象です。
5. パッケージに入っている電源アダプタを使用して、給水器を充電してください。
6. 電池を火や直射日光などの直接的な熱源にさらさないでください。
7. 給水器を廃棄する前に、電池は給水器から取り外す必要があります。
8. 給水器や電池パックを火や水などの液体の中に捨てないでください。これは、爆発の危険を回避するためです。
9. リチウムイオン電池を家庭ごみに捨てないでください。お住まいの地域の環境法規制に従って廃棄してください。
10. 電池パックを140°F[60°C]以上に加熱したり、燃やしたりしないでください。電池パックは、お子様の手の届かないところに保管してください。

お手入れ方法

1. フィルターとフォームフィルターは2週間に1回以上交換してください。
2. 少なくとも2週間に1回、ポンプと給水器を清掃してください。

吐水モード:

1. フォームフィルター、ポンプカバー、インペラカバーの順に取り外します。

注:

フォームフィルターは、水量に大きく影響しますので、こまめに清掃し、ポンプの清掃時には交換してください。

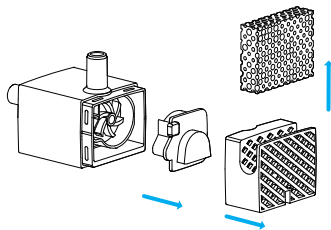

2. ブラシフックでインペラを取り外してください。

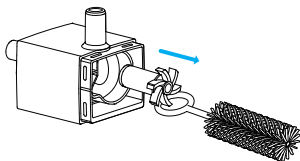

3. ブラシを使用してパーツを水で清掃してください。

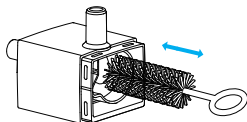

ヒント: ブラシは給水口を清掃するのに使用できます。2週間ごとに給水口を清掃することをお勧めします。

障害対応

問題	解決方法
ウォーターレイから水がこぼれ続ける。	フィルターが完全に浸漬されていない場合があります。最初に使用する前に、フィルターを清潔なボウル(ウォータータンクではなく)で5分間浸漬してください。
ポンプが停止する。	1)水をMINとMAXの間まで入れてください。ポンプが空になると故障します。 2)ポンプ、ウォータータンク、水飲み場を清掃してください。 上記の解決策で問題が解決しない場合は、次のメールアドレスまでお問い合わせください: support@petlibro.com
フィルターはどれくらいの頻度で交換すべきですか?それらはどこで手に入りますか?	少なくとも2週間に1回はフィルターを交換してください。新しいフィルターを購入する場合は、次のメールアドレスまで: support@petlibro.com
なぜ初めて使用する前にフィルターを浸漬する必要がありますのですか?	フィルターが濡れて膨張すると、フィルターはより多くの水を吸収します(したがって、より多くの水をきれいになります)。フィルターを浸漬することで、フィルターに付着した粒子状物質を除去します。
水の出力速度が遅くなる。	1) 初めての使用(または長期保管後の再利用)では、ウォーターポンプが空気を排出する必要がありますが、水の出力速度が遅くなるのは正常です。 2)ポンプ内の汚れですので、本マニュアルの「ポンプの清掃方法」を参照して清掃してください。

問題	解決方法
設置した後、水がない。	本機はワイヤレスポンプを採用しており、ウォーターポンプの電源供給モードは誘導給電です。電源が接続されていること、ウォータータンクとベース部が正しく取り付けられていること、およびウォーターポンプとウォータータンクが正しく取り付けられていることを確認してください。本マニュアルの「使用方法」の項を参照してください。
ウォータータンク内およびフィルターエレメント上に黒い残留物および汚れが現れる。	<ol style="list-style-type: none"> きれいな水源が定期的に変更されることを確認してください。 フィルターエレメントは必ず事前に浸漬して、洗浄してください。
電池が充電されない。	ベース部や電池をご自身で分解しないでください。元のアダプターを充電に使用できない場合は、次のメールアドレスまでお問い合わせください: support@petlibro.com 。

仕様

モデル	PLWF115
電源アダプター	入力 100~240V、50/60Hz 出力 5V/1A
材質	ABS樹脂
ウォータータンク容量	2.5 L
電池容量	5000mAh
電池タイプ	リチウムイオン電池パック
寸法	226x187x161 mm 8.9x7.4x6.3 インチ
正味重量	990g / 2.18lbs